

HONDA 50 BROMFIETSEN

WERKPLAATSHANDLEIDING

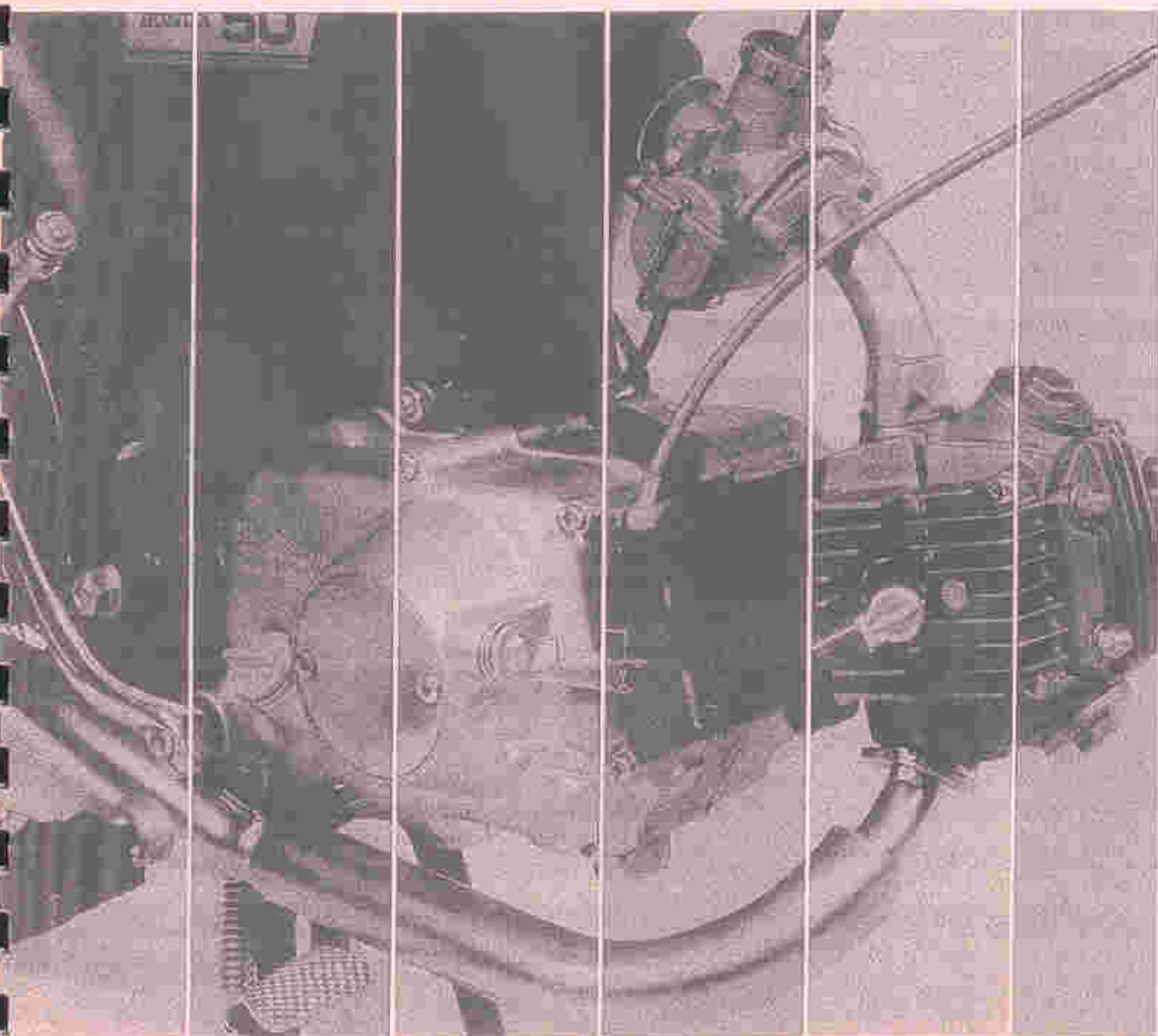

MODEL: C50H EN CD50H

© HONDA MOTOR CO., LTD. 1971

Ook te gebruiken voor SS 50

VOORWOORD

Deze werkplaatshandleiding is samengesteld om als gids te dienen voor onderhoud en reparatie van de HONDA CD50H, met aanvullingen voor de HONDA C50H.

Het voorziet de monteur zo volledig mogelijk van de juiste informatie.

Het is tevens bruikbaar om cliënten met technische kennis de constructie te tonen en daarmee de verkoop te stimuleren.

Deze handleiding is verdeeld in vijf hoofdstukken en verschillende paragrafen, waarbij telkens de demontage, montage, afstelling en reparatie wordt behandeld.

Bij strikte navolging van voornoemde werkwijzen, zal efficiënt gewerkt kunnen worden.

31. V. 1971

HONDA MOTOR CO., LTD.

INHOUD

I. WERKWIJZE	1
SPECIAAL GEREEDSCHAP	2
II. ONDERHOUD	4
1. Kleppen stellen	4
2. Carburateur (stationaire afstelling)	4
3. Ontstekingsstijdstip afstellen	5
4. Koppeling stellen	5
5. Bougie controle	6
6. Motor olie verversen	7
7. Gaskabel stellen	7
8. Luchtfiler reinigen	8
9. Remmen stellen	8
10. Stellen van de achterketting	9
11. Batterij inspectie (accu)	9
12. Voorvork olie verversen	10
13. Smeren	10
III. MOTOR	11
1. Uitbouwen en inbouwen van de motor	11
2. Cilinderkop, cilinder en zuiger	12
3. Kleppen demontage en inspectie	15
4. Koppeling	17
5. Krukas	19
6. Versnellingsbak en startmechanisme	21
7. Carburateur	24

I. WERKWIJZE

1. Indien de motor geheel moet worden gedemonteerd, is het raadzaam deze eerst te reinigen en de onderdelen in groepen bij elkaar te houden en niet alles door elkaar te laten komen.
Het vereenvoudigd later de montage.
2. Alle pakkingen, borgplaten, splitpennen, enz. welke worden gedemonteerd, moeten worden vervangen evenals een uitgebogen of lamme circlip.
3. Alle motor-onderdelen, moeten na demontage worden schoongewassen en enigszins worden ingeolied om roesten op de draagvlakken te voorkomen.
4. Om goed en vlug werk te leveren, is het noodzakelijk het benodigde speciale gereedschap te gebruiken.
5. Bouten en moeren worden vastgezet met de kracht welke overeenkomt met de dikte van de bout of tapeind, te beginnen bij de dikste en werkend van binnen naar buiten.
6. Raadpleeg de hierna volgende tabel van aandraaikoppels.
Voor het verkrijgen van kg-m in plaats van kg-cm, moet de komma twee plaatsen naar links geplaatst worden.

Voorbeeld :

400~500 kg-cm, wordt 4,00~5,00 kg-m

MOTOR		FRAME	
Onderdeel	Aandraaikoppels	Onderdeel	Aandraaikoppels
Koppeling (bevestigingsmoer)	400 - 500	Voorvork halfovermoer	500 - 800
Koppelingdekselschroef	40 - 50	Voorvork bovenbrugbouten (CD50H)	400 - 500
Schroef van ronsel blokkeerplaat	70 - 110	Bovenste stuurhouder bouten	200 - 250
Bevestigingschroef van ronsel blokkeerpal	90 - 140	Onderste stuurhouder bouten	200 - 250
Nokkenaskettinggeleiderol bout (cilinder)	80 - 130	Voorvering bevestigingsbout (C50H)	200 - 250
Bevestigingsbouten inlaathuis	90 - 140	Schommelarm scharnierbout (C50H)	90 - 140
Olie aftapstop	200 - 250	Voorwielasmoer	300 - 400
Carburateur bevestigingsmoeren	90 - 120	Voorvering aanslagbout (C50H)	150 - 200
Nokkenasrandwiel bouten	50 - 90	Achterasmoer	250 - 350
Vliegwielenmoer	240 - 300	Achterkettingwielaaf bevestigingsmoer	350 - 450
Nokkenaskettingspanner borgbout	150 - 250	Motor bevestigingsbouten	200 - 250
Wisselstroom generator anker	260 - 320	Bevestigingsmoeren onder en boven van achterveer-element	250 - 350
Cilinderkopdeksel	70 - 90	Achtersork-bout	300 - 400

STANDARD MATEN:

Zeskante bouten	8 mm	200 - 250 kg-cm (2,00 - 2,50 kg-m)
Zeskante bouten	6 mm	80 - 120 kg-cm (0,80 - 1,20 kg-m)
Kruiskopschroeven	6 mm	80 - 120 kg-cm (0,80 - 1,20 kg-m)
Moeren	6 mm	80 - 120 kg-cm (0,80 - 1,20 kg-m)
Kruiskopschroeven	5 mm	30 - 40 kg-cm (0,30 - 0,40 kg-m)

SPECIAAL GEREEDSCHAP

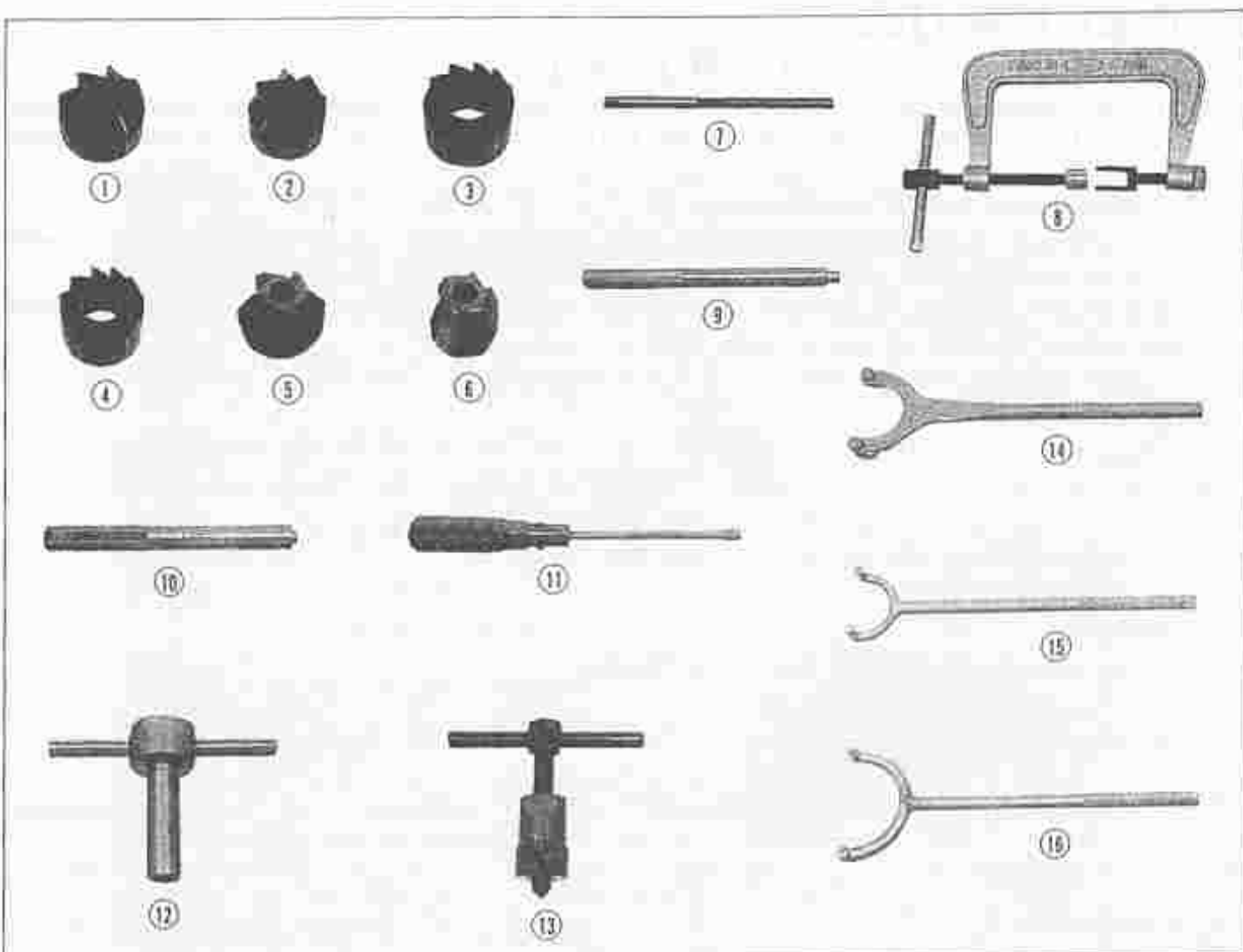

C50HA CD50H.....B

	Gereedschap nr.	Bevaming
①	A 07001-03602 B 07001-05101	90° (45°) inlaat-zitting frees
②	A 07002-03602	90° (45°) uitlaat-zitting frees
③	A 07003-03601 B 07003-05101	Inlaat-zitting top frees
④	A 07004-03601 B 07004-05101	Uitlaat-zitting top frees
⑤	A 07005-03601 B 07005-05101	Inlaat-zitting binnen frees
⑥	A 07006-03601 B 07006-05101	Uitlaat-zitting binnen frees
⑦	A, B 07008-00101	Kleppeleider ruimer
⑧	A, B 07031-20001	Kleppen tang
⑨	A 07046-21601 B 07046-05101	Kleppeleider in-drijver
⑩	A, B 07047-04001	Kleppeleider uit-drijver
⑪	A, B 07081-00101	Klepstel dop sleutel
⑫	A, B 07087-00101	Klepstel contra moer sleutel
⑬	A, B 07010-00102	Vliegwiel trekker (L)
⑭	A, B 07025-00101	Vliegwiel tegenhouder

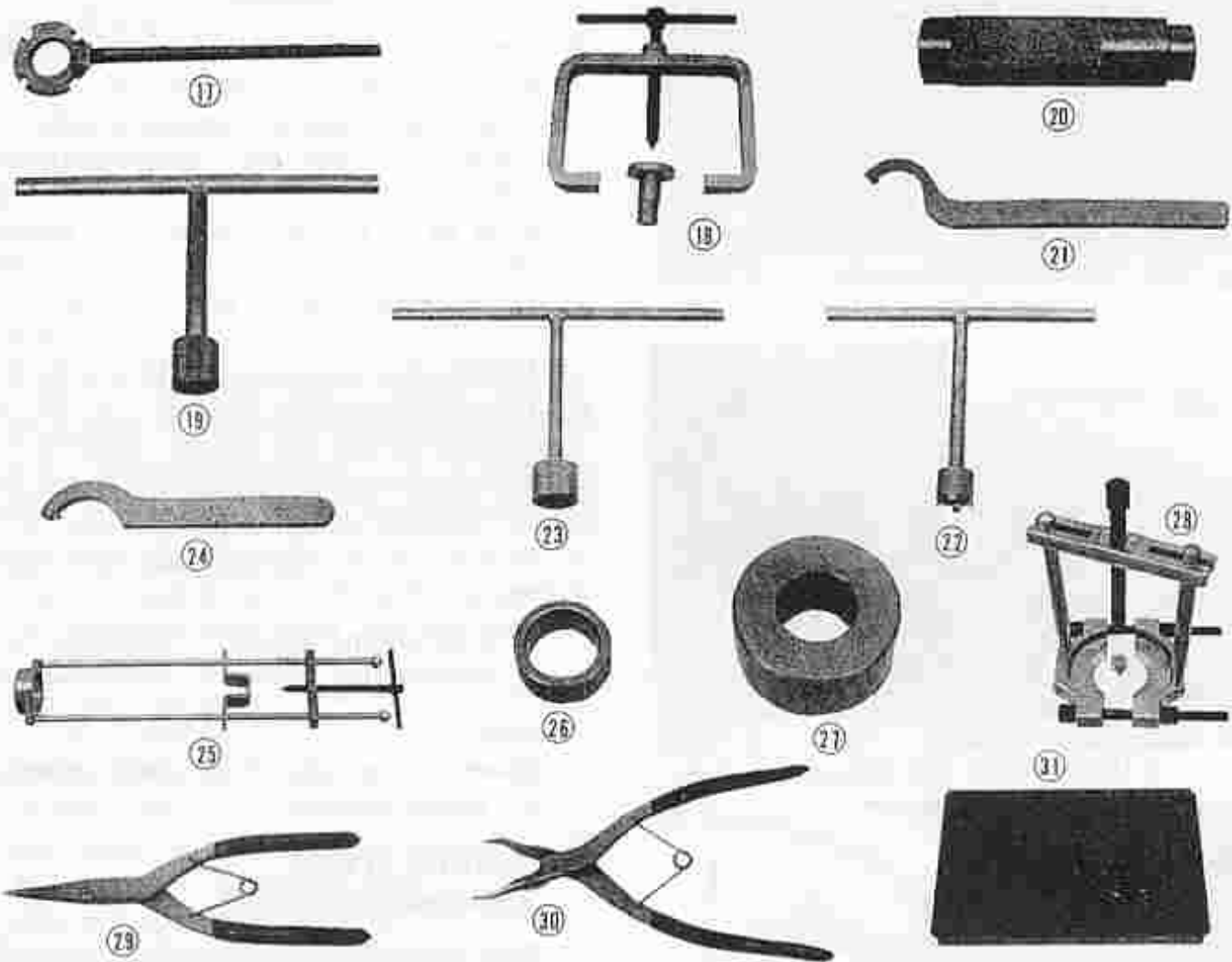

	Gereedschap nr.	Benaming
15	A, B 07022-04001	Tandwiel tegenhouder
16	A 07024-04001	Koppeling montage trekker
17	B 07024-03501	Koppeling montage trekker
18	A 07038-01101	Koppelings de-en montageklem
19	A, B 07086-00101	Borgmoersleutel 14 m/m
20	A 07048-20201	Montagestuk kogellagedb 07048-00301
21	A, B 07072-00101	Haaksleutel 36 m/m
22	A 07083-03001	Bal hoofdmoersleutel
23	A, B 07083-21601	Bal hoofdmoersleutel 29 m/m
24	B 07071-25001	Haaksleutel
25	A 07015-05101	Schokbeker de-ne montageklem
26	A 07054-05101	Stelpas of geleidering
27	A 07054-02802	Stelpas of geleidering
28	A, B 07784-99908	Kogellager trekker
29	A 07782-99919	Spring veer tang
30	B 07782-99925	Spring veer tang
31	A 07997-04150	Freesk kistje
	B 07997-05101	Frees xnkistje

II. ONDERHOUD

1. KLEPPEN STELLEN

- 1) Verwijder de kleppendecksels en het vliegwieldekseltje.
- 2) Draai het vliegwiel linksom tot de "T" merkstreep op het vliegwiel precies tegenover het merkteken op de carterrand staat in de compressieslag. Dit betekent dat de zuiger in zijn hoogste stand staat en de beide kleppen gesloten zijn.

(Fig. 1)

Indien, met de zuiger in B.D.P., de beide tuimelaars speling hebben, is dit een aanduiding dat de kleppen gesloten zijn. Zoniet, dan moet het vliegwiel een hele omwenteling (360°) doorgedraaid worden.

- 3) Controleer de kleppen met een voelmaat. (Fig. 2)

Klepspeling inlaat : 0,05 mm

Klepspeling uitlaat : 0,05 mm

Nota :

Kontrole en afstelling moet gebeuren bij koude motor.

2. CARBURATEUR (stationaire afstelling)

Deze afstelling kan alleen gedaan worden als de motor goed warm gedraaid is.

(Fig. 3, 4)

- 1) Draai de gasschuif-afstelschroef zo ver mogelijk terug zodat de motor nog juist niet afslaat.
- 2) Draai de luchtstelschroef naar links en daarna naar rechts en weer terug en zoek het moment waarop de motor het hoogst aantal toeren maakt, (dit vereist normaal een verdraaiing van $\pm \frac{1}{8}$ tot $\frac{1}{4}$ slag).
- 3) Draai de gasschuif-afstelschroef daarna zover terug, tot de motor weer rustig loopt (1.500 t.p.m.)

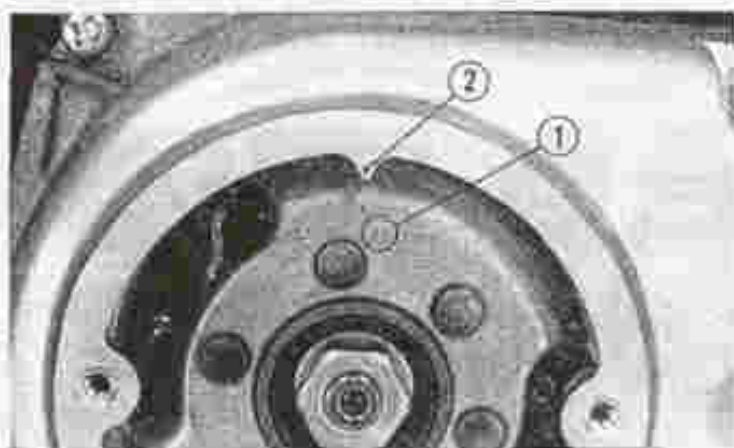

Fig. 1 ① "T" merk ② Merkreken



Fig. 2 Kleppen stellen
① Contrastmoer ② Klep stelbout ③ Voelmaat

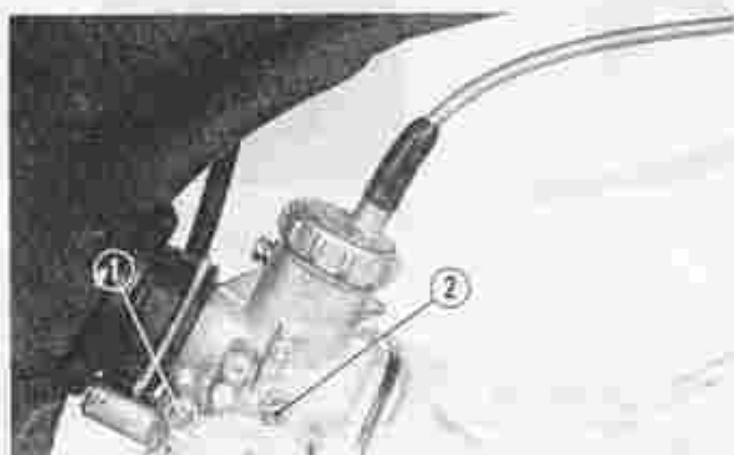

Fig. 3 CD50H Stationaire afstelling
① Luchtregelschroef ② Gasschuifstelschroef



Fig. 4 C50H Stationaire afstelling
① Luchtregelschroef ② Gasschuifstelschroef

3. ONTSTEKINGSTIJDSTIP AFSTELLEN

- 1) Verwijder het vliegwieldekseltje en draai het vliegwiel in zijn draairichting, tot de merkstreep "F" precies tegenover het merkteken op de dekselrand staat. Controleer of juist op dit moment de contactpunten zich beginnen te openen. (Fig. 5)



Fig. 5 ① Merkteken ② "F" merk

- 2) Als het openingstijdstip moet worden gewijzigd, draai dan de contactplaatschroef los. (Fig. 6)

Als de ontsteking te laat staat, moeten de contactpunten eerder openen (wijder gesteld worden). ①

Als de ontsteking te vroeg staat, moeten de contactpunten later openen (nauwer gesteld worden). ②

Na het vastzetten van de schroef, het ontstekingstijdstip nogmaals controleren. De contactpunten moeten gaaf zijn, anders is goed afstellen onmogelijk.



Fig. 6 ① Schroef

- 3) De volle onderbrekerpuntopening moet liggen tussen 0,3 en 0,4 mm.

Als dit niet meer bereikt kan worden, moeten de contactpunten door nieuwe worden vervangen.

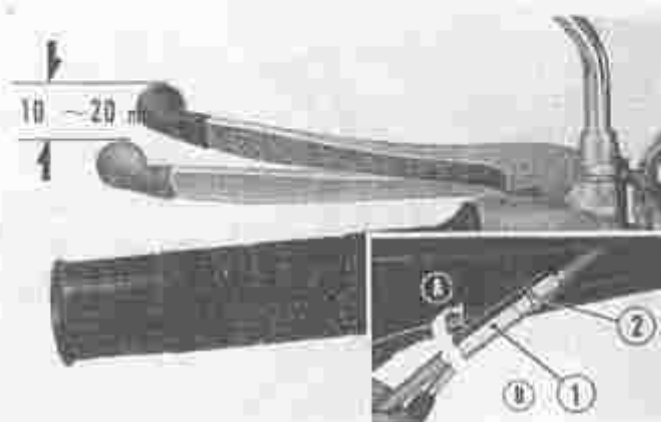

Fig. 7 Koppelingshandel speling (CD50H)
① Kabel stelbout ② Contramoer

4. KOPPELING STELLEN

(CD50H)

- 1) Controleer de vrije speling aan het eind van het koppelingshandel. Deze moet 1 à 2 cm bedragen. (Fig. 7)
- 2) Indien dit niet zo is, verwijder dan het kleine koppelingsdeksel, draai de borgmoer los en verdraai de afstelschroef. Draai de afstelschroef linksom in de richting ① om de speling te vergroten. Draai in de richting ② om de speling te verkleinen. (Fig. 8)
- 3) Om de koppeling te regelen met de kabel-stelmoer, moet u de borgmoer losdraaien en nadien:
 - Draaien in de richting ① om de speling te vergroten.
 - Draaien in de richting ② om te verkleinen. (Fig. 7)

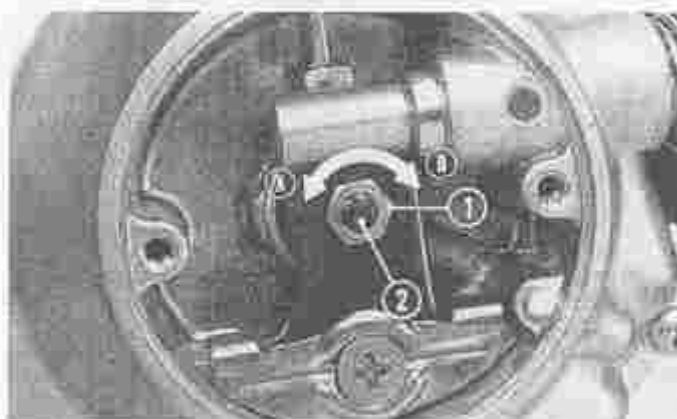

Fig. 8 Afstellen van de koppeling (CD50H)
① Contramoer ② Afstelschroef

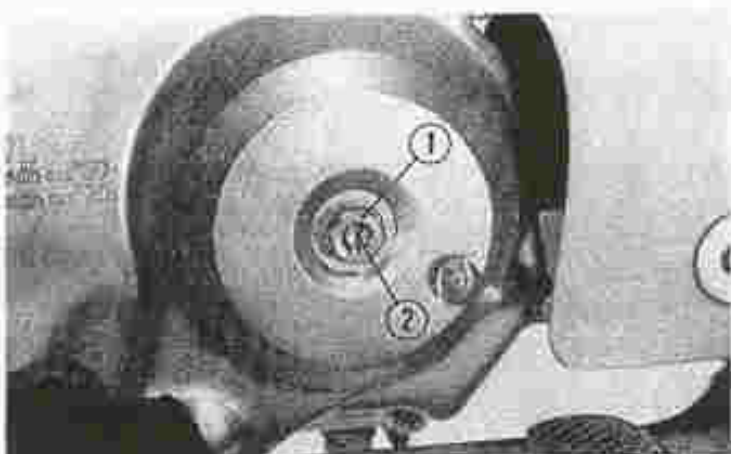

Fig. 9 C50H

① Contra-moer ② Stelschroef

(C50H)

- 1) Om de koppeling af te stellen, moet eerst de bevestigingsmoer (contra moer) aan de buiten zijde in het midden van het koppelingsdeksel, worden losgedraaid.
- 2) Draai nu de stelschroef ongeveer één slag (pas op, niet verder) **rechtsom** om de speling te vergroten.
- 3) Draai nu **voorzichtig** de stelschroef **linksom** en stop wanneer de stelschroef weerstand begint te bieden (de koppeling heeft nu geen speling meer).

- 4) Draai de stelschroef nu weer $\pm \frac{1}{8}$ tot $\frac{1}{4}$ slag rechtsom voor de juiste speling en draai de beve stigungs-moer (contra-moer) vast. (Fig. 9)
- 5) Controleer de juiste werking op de volgende wijze: Start de motor en schakel de versnelling in.
Indien de koppeling niet volledig, **ont- koppelt**, zal de motor afslaan, of neiging vertonen weg te rijden (kruipen). Indien de koppeling niet volledig **koppelt**, zal dit aanleiding geven tot slippen en de snelheid zal niet verhogen in verhouding met de motor acceleratie (toerental).

5. BOUGIE KONTROLE

Verwijder de bougie en controleer de elektrode en het porselein.
Standaard bougie NGK-C-7HS (C50H: NGK-C-7HS) (ND-U-22FS)

- 1) Indien de bougie vuil of aangegroeid is met kool, moet deze gereinigd worden met een speciale bougie-reiniger of met een staalborstel.
- 2) Vervang de bougie indien de elektroden ingebrand, of het porselein beschadigd is.

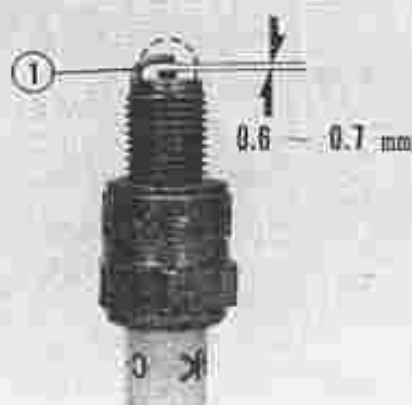

Fig. 10 ① Elektrode

- 3) Controleer de afstand van de elektroden met een voelermaat en indien nodig, stel de juiste afstand in door de massa elektrode te verbuigen.
De standaardopening is: **0,6~0,7 mm**
(Fig. 10)
- 4) Controleer de afdichting van de bougie en vervang indien nodig.

6. MOTOR-OLIE VERVERSEN

Het is beter de olie af te tappen bij warme motor.

- 1) Verwijder de vuldop met pijlstok en tap de olie volledig af, door de aftapstop onderaan de motor te verwijderen. (Fig. 11)

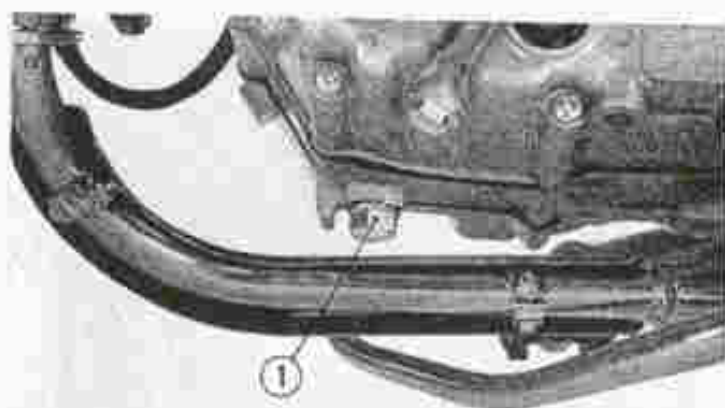

Fig. 11 ① Aftapstop

- 2) Bevestig opnieuw de aftapstop (niet te vast draaien) en vul de motor met ongeveer 0,7 liter olie. Controleer nadien met de pijlstok. (Fig. 12)



Fig. 12 ① Oliepeilstok

7. GASKABEL STELLEN

- 1) De vrije speling op het gasdraaihandvat moet ongeveer 10° zijn. Om de juiste speling te krijgen wordt de stelschroef op de carburateur aan het eind van de gaskabel gesteld. Draai het stuur geheel naar links en naar rechts om te controleren of de kabel niet te strak staat. (Fig. 13, 14)

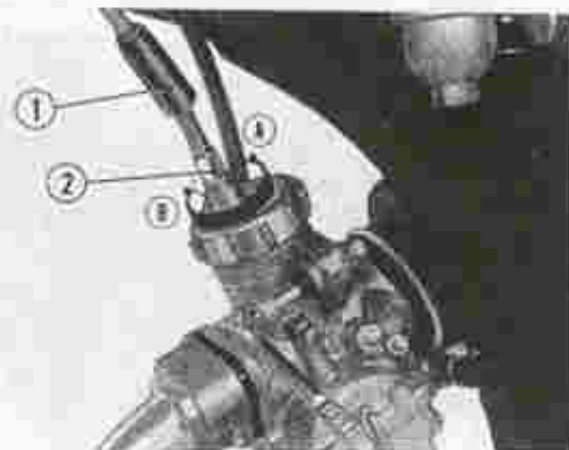

Fig. 13 CD50H

① Gasschuifdeksel ② Gaskabel stelmoer
③ Vergroten ④ Verkleinen

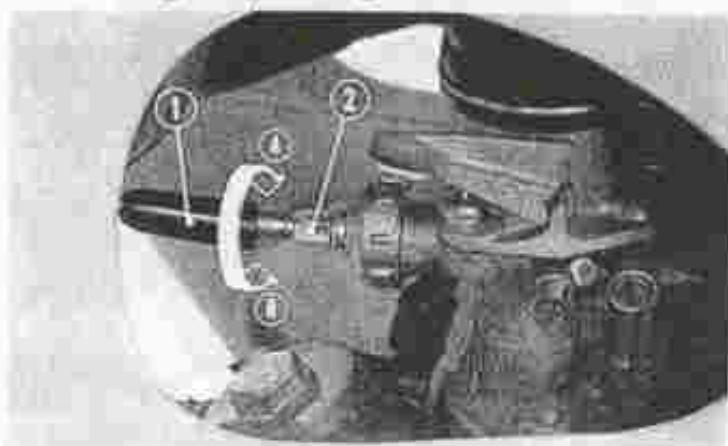

Fig. 14 C50H

① Gasschuifdeksel ② Stelschroef
③ Vergroten ④ Verkleinen

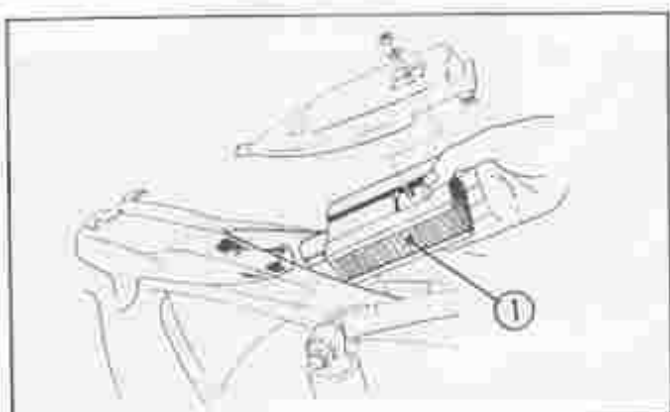

Fig. 15 CD50H
① Luchtfilterelement

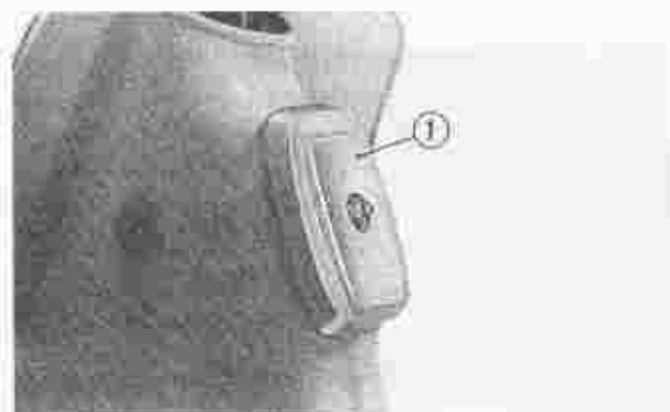

Fig. 16 C50H
① Luchtfilterelement

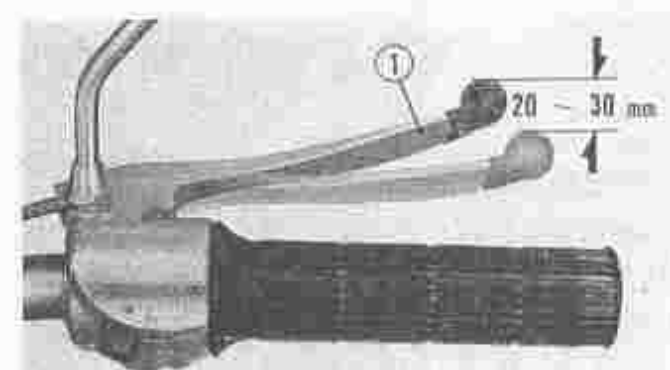

Fig. 17 Remhandel speling
① Remhandel

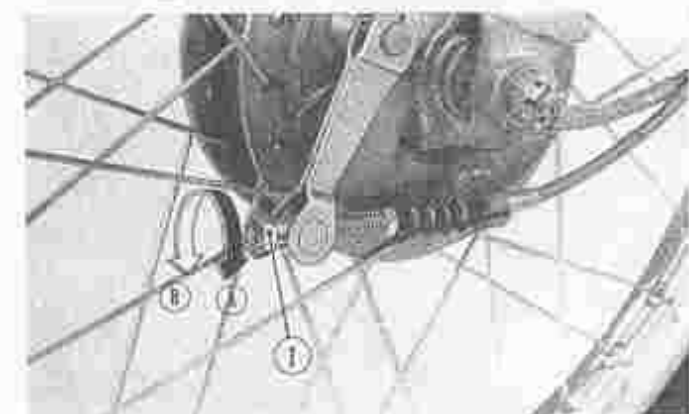

Fig. 18 ① Snelmoer ② Speling verminderen
③ Speling vergroten

8. LUCHTFILTER REINIGEN

<CD50H>

- 1) Verwijder het zadel (buddy seat).
- 2) Verwijder het luchtfilterdeksel en neem het luchtfilter-element uit de houder.
(Fig. 15)
- 3) Klop de stof er af en reinig het element met een borstel, of nog beter, blaas het element van binnen naar buiten schoon met perslucht. Indien nodig, het filter-element vernieuwen.

<C50H>

- 1) Verwijder het luchtfilterdeksel. (Fig. 16)
- 2) Verwijder de moer en nadien het luchtfilter-element.
- 3) Klop de stof er af en reinig het element met een borstel, of nog beter, blaas het element van binnen naar buiten schoon met perslucht. Indien nodig, het filter-element vernieuwen.

9. REMMEN STELLEN

a) Voorrem afstellen

De vrije slag van het handel moet tussen de 20 à 30 mm zijn. (Fig. 17)

De afstelling gebeurt door middel van de afstelschroef. (Fig. 18)

b) Achterrem afstellen

De vrije slag van het pedaal moet tussen de 20 à 30 mm zijn. (Fig. 19)

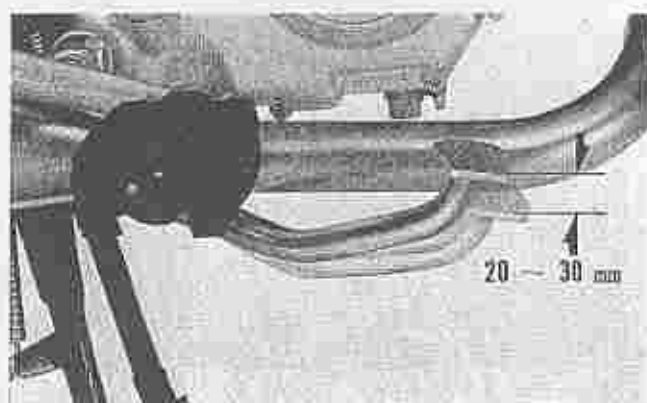

Fig. 19 Rempedaal speling

De afstelling gebeurt hier eveneens door middel van de afstelschroef. (Fig. 20)

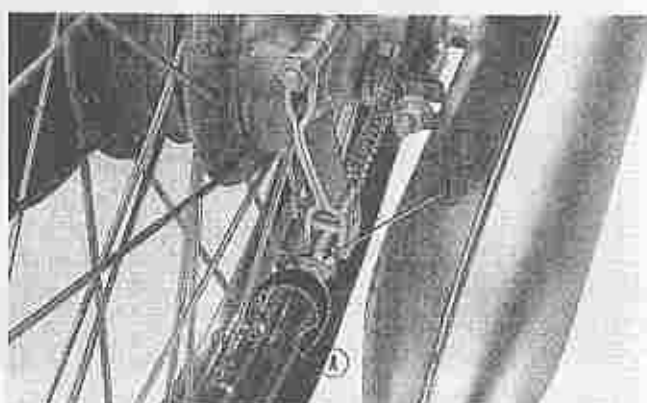

Fig. 20 ① Stelmoer A Speling verminderen
B Speling vergroten

10. STELLEN VAN DE ACHTER-KETTING

De vrije slag moet 10 à 20 mm bedragen. Om te stellen moet eerst de achterasmoer en daarna de kettingwiel-asmoer worden losgedraaid. (Fig. 21)

Nota:

Zowel de rechter- als linker kettingspanner, moeten zich op het zelfde merkteken op de achtervork bevinden, zodat het achter-wiel en het voor-wiel, evenals de ketting korrek in lijn zijn afgesteld. (Fig. 21)

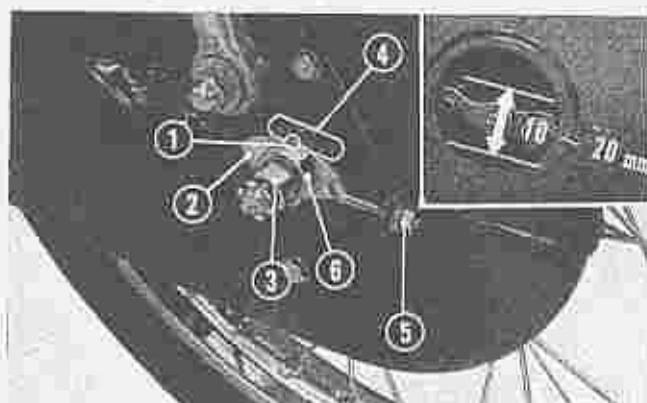

Fig. 21 ① Merkteken ② Stelmoer ③ Asmoer
④ Afstelmerktekens ⑤ Contramoer
⑥ Bevestigingsmoer tandwielnaaf

11. BATTERIJ INSPEKTIE (accu)

Verwijder het deksel aan de linker zijde en controleer het elektrolyte niveau van de accu (accu-zuur). (Fig. 22)

- 1) Indien het elektrolytepeil te laag is, de batterij uitnemen en bijvullen.
- 2) Gebruik uitsluitend gedistilleerd water om het elektrolyt tot aan het bovenste merkteken te brengen.

Nota:

Te veel water bijvullen is nadelig, gezien de overlopende vloeistof corrosie veroorzaakt en de lak zal aantasten.

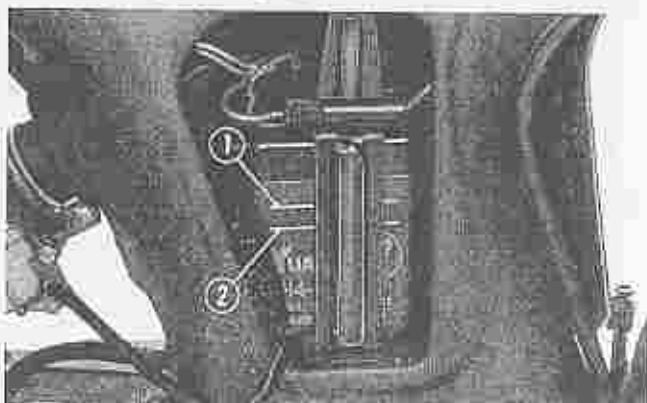

Fig. 22 ① Maximum niveau ② Minimum niveau

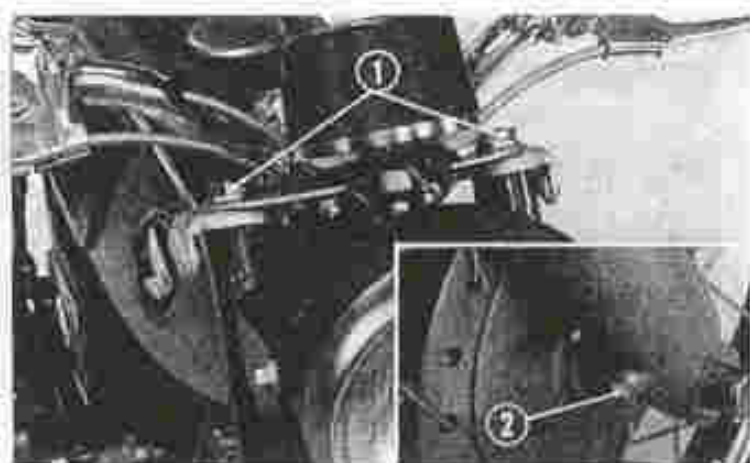

Fig. 23 ① Vorkbout ② Aftapstop



Fig. 24 ① Smeernippel

12. VOORVORK-OLIE VERVERSEN

(alleen CD50H)

- 1) Verwijder de bovenste vorkbouten, om lucht toe te laten en de aftapstoppen, teneinde de olie af te tappen. Duw de voorvork een paar maal "in", om alle olie te verwijderen. (Fig. 23)
- 2) Reinig het inwendige eventueel met spoelolie.

Nota:

Gebruik geen benzine of petroleum om door te spoelen.

- 3) Monteer de aftapstoppen en vul de vork met nieuwe olie.

Aanbevolen:

Hydr. of motor olie SAE 10W/30, in de zomer 20W/50.

Inhoud: 120 cc per vorkpoot.

13. SMEREN

(C50H)

Smeer de smeernippels van de voorvork door met een vetspuit gevuld met speciale doorsmeervet, totdat het nieuwe vet tussen de scharnierpunten uitkomt.

(Fig. 24)

III. MOTOR

I. UITBOUWEN EN INBOUWEN VAN DE MOTOR

A. Uitbouwen van de motor

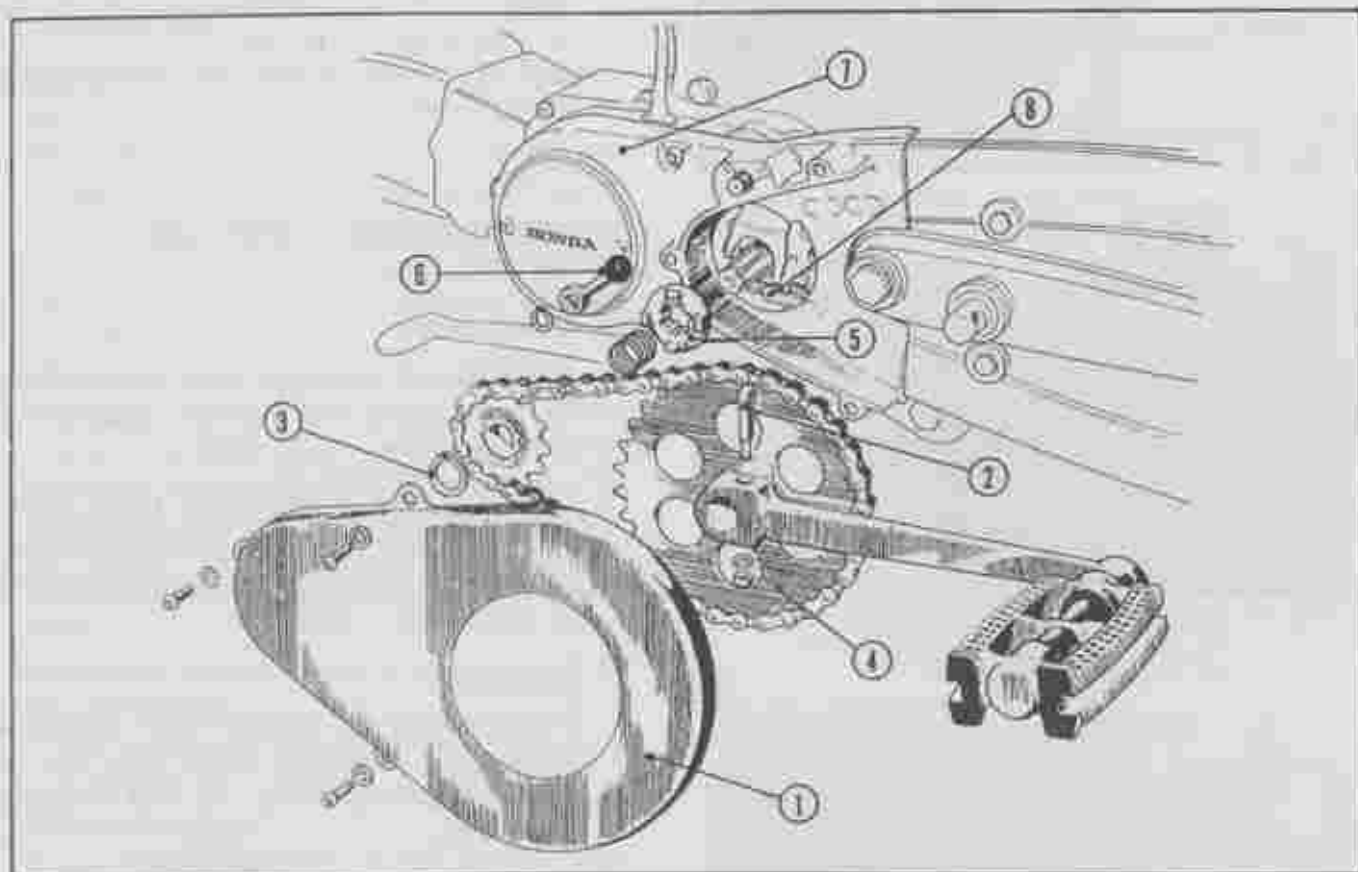

FIG. 25 ① Trapstel kettingkast ② Cranksple ③ Circlip ④ Ketting tandwiel links Crank
 ⑤ Schakel trapstel tandwiel ⑥ Trapstel schakelwerk hefboom ⑦ Links carterdeksel ⑧ Ketting

- 1) Verwijder het beenschild (alleen C50H).
- 2) Maak alle elektrische aansluitingen aan de motor los.
- 3) Maak de uitlaatpijp en demper los.
- 4) Maak de koppelingskabel aan de motor los.
- 5) Verwijder de fietskettingkast, het linker pedaal en de circlip van het fietsketting tandwiel: neem het kettingstel weg, alsook de fiets in schakelwerk en de veer.
- 6) Verwijder het vliegwiel carterdeksel.
- 7) Maak het borgveertje van de achter ketting-verbindingsschakel los en neem de ketting af.
- 8) Verwijder de carburateur.
- 9) Schroef de bevestigingsbouten van de motor los en neem de motor uit het frame.

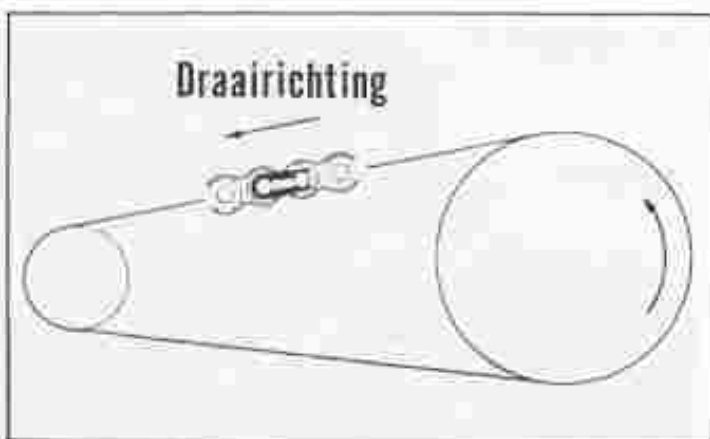

Fig. 26 Draairichting

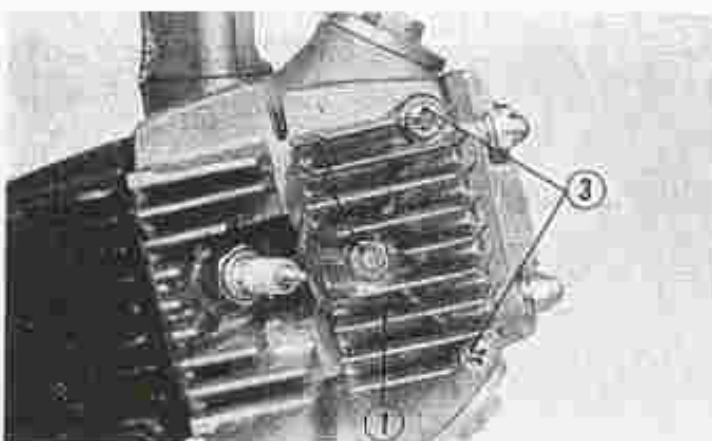

Fig. 27 Zijdeplaat van cilinderkop
 ① Zijdeplaat ② 6mm bout
 ③ 6mm schroeven

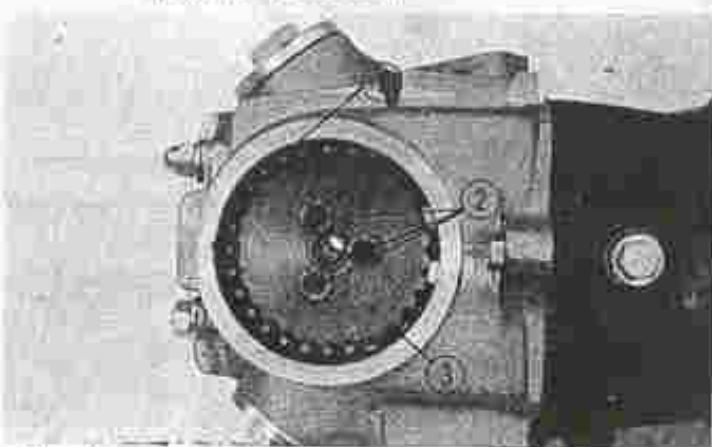

Fig. 28 ① Nokkenasketting
 ② 5mm bouten (speciaal)
 ③ Nokkenastandwiel

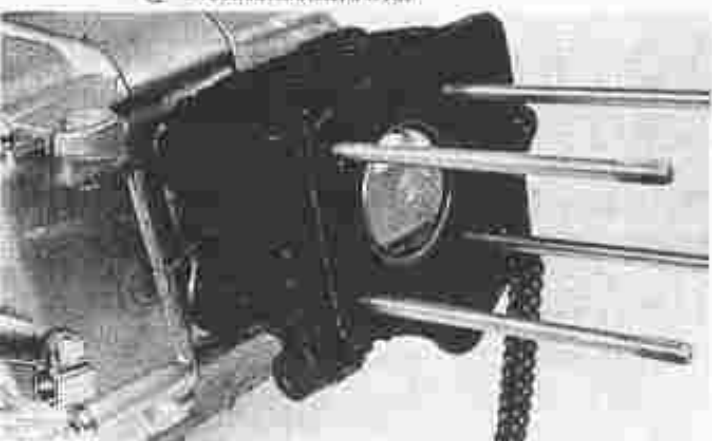

Fig. 29 Demonteren van cilinder
 ① Cilinder

B. INBOUWEN VAN DE MOTOR

- 1) Monteer de motor weer in het frame; door de bovenstaande aanwijzingen in omgekeerde volgorde uit te voeren.
- 2) Bij het monteren van de ketting, erop letten het borgveertje met het gesloten einde in de draairichting van de ketting te monteren. (Fig. 26)
 Stel hierna de speling van de ketting op 10~20 mm.

2. CILINDERKOP, CILINDER EN ZUIGER

A. Demonteren

- 1) Verwijder de centrale bout met zes-kante kop en tevens het rechter zijdeksel van de cilinderkop. (Fig. 27)
- 2) Verwijder het losgekomen ronde deksel aan de linker zijde van de cilinderkop.
- 3) Verwijder de bouten en het tandwiel van de nokkenas. (Fig. 28)

Attentie :

Indien alleen de cilinder kop gedemon- teerd moet worden, zorg dan dat de nokkenasketting niet in de cilinder verdwijnt.

- 4) Verwijder het cilinderkop-bevestigings- boutje aan de linker zijde van de kop.
- 5) Verwijder de vier cilinderkopmoeren en het cilinderkop-bovendeksel. Til de cilinder- kop van de cilinder af. (Fig. 29)
- 6) Verwijder het cilindervoet bevestigings- boutje aan de linker zijde van de cilinder en neem de cilinder weg.

Attentie :

Indien de cilinderkoppakking en/of de cilindervoetpakking kleeft, klop deze dan los met een houten of leren hamer. Voorzichtig, zodat de koelribben niet breken.

- 7) Verwijder het zuigerpen-borgveertje met een punttang, duw de zuigerpen uit de zuiger en neem de zuiger weg. (Fig. 30)

Pas op :

Houdt een doek onder de zuiger terwijl het borgveertje wordt verwijderd, zodat het niet in het carter kan vallen.

- 8) Neem de zuigerveren van de zuiger af.

B. INSPEKTIE

- 1) Controleer de konditie van de cilinderwand.

Meet de boring van de cilinder naar voren en opzij in de richtingen X en Y aan de bovenzijde, in het midden en aan de onderzijde. (Fig. 31)

(Raadpleeg de cijfer table op de laatste bladzijde) voor goed onderhoud van de motor.

Als de cilinder slijtage (ovaliteit) meer bedraagt dan 39,1 mm moet de cilinder worden geslepen en gehoond en een overmaat zuiger worden gemonteerd. De standaard tolerantie samen tussen cilinder en zuiger-onderkant, gemeten op het loopvlak, is minimum 0,02 en maximum 0,05.

Overmaat zuigers worden vervaardigd in de overmaten:

1e- 0,25 mm ~ 2e- 0,50 mm ~ 3e-
0,75 mm en 1,0 mm

Waarschuwing :

Voor Nederland niet groter slijpen dan de 1e overmaat, in verband met de wettelijke bepaling van maximum 50,0 cc cilinder-inhoud voor bromfietsen.

- 2) Controle van de zuiger.

Meet de diameter van de zuiger geheel aan de onderkant op de loopbaanzijde.

(Raadpleeg de cijfer table op de laatste bladzijde) voor goed onderhoud van de motor.

- 3) Meet de opwaardse speling van de zuigerveren in de zuigerveergroeven met een voelmaat.

Vervang de zuigerveren of de zuiger als de maximum speling is bereikt.

(Raadpleeg de cijfer table op de laatste bladzijde) voor goed onderhoud van de motor.

- 4) Zuigerveer slotspeling.

Schuif de zuigerveer in de cilinder en druk deze zuiger vertikaal, b.v. met de zuiger en meet de slotspeling met een voelmaat. (Fig. 33)

(Raadpleeg de cijfer table op de laatste bladzijde) voor goed onderhoud van de motor.

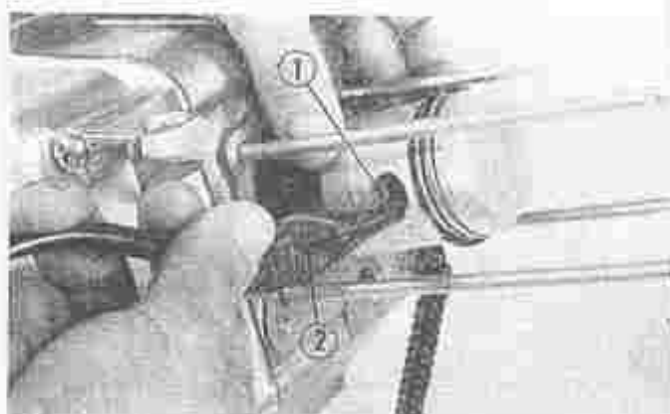

Fig. 30 Demonteren van de zuiger
① Zuigerpenborgveer
② Lange beeltang (puintang)

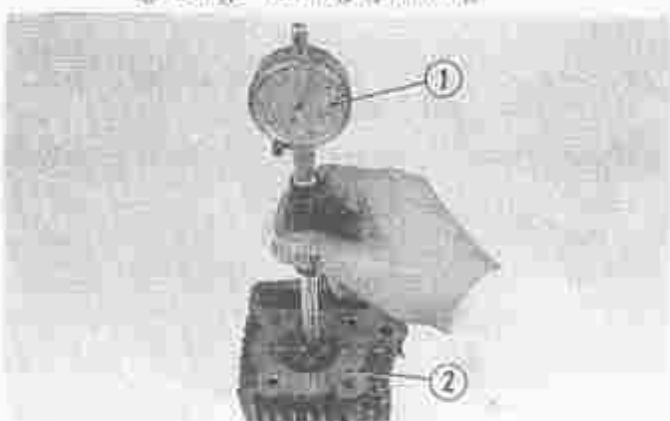

Fig. 31 Meten van cilinderboring
① Cilindermeechlok ② Cilinder

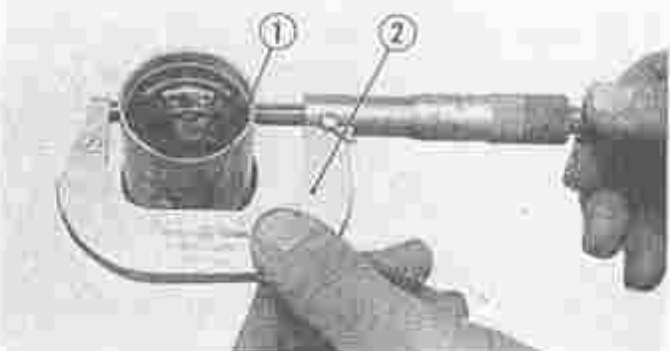

Fig. 32 Meten van de zuigerdiameter
① Zuiger ② Micrometer

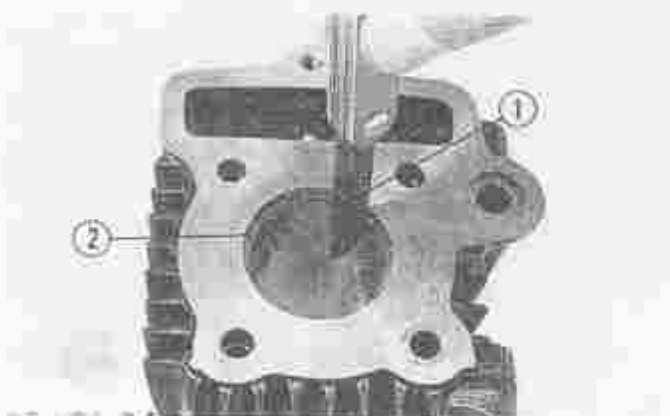

Fig. 33 Meten van zuigerveeropening
① Voelmaat ② Zuigerveer

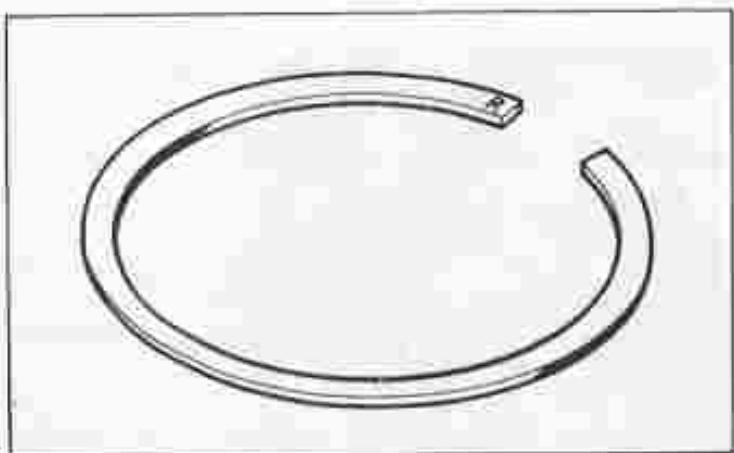

Fig. 34 Zuigerveer merkteken

C. Montage

- 1) Monteer de zuigerveren in de juiste volgorde op de zuiger. De chroomveer is de topveer.

Attentie:

Het merkteken naast het zuigerveerslot moet naar de top van de zuiger gericht zijn. Bij het plaatsen van nieuwe veren, moeten deze ter controle in de groeven rond gedraaid worden. Ze moeten zonder speling soepel draaien.

- 2) Monteer de zuiger met de pijl naar voren (naar beneden) gericht. Vervang de zuigerpenborgveertjes. Beslist geen imitatie veertjes gebruiken.
- 3) Draai de zuigerveersloten ongeveer op gelijke afstand van elkaar ($\pm 120^\circ$) en smeer de cilinder in met olie.
- 4) Vergeet niet de twee centreer busjes, de voetpakking en de rubber afdichtringen op het carter te monteren.

Monteer de cilinder en monteer het cilinder-bevestigingsboutje aan de linker zijde in de cilindervoet.

- 5) Monteer nu de pasbusjes, de cilinder-koppakking en de rubber olie-afdichting ringen en plaats de cilinderkop op de cilinder, terwijl tevens de nokkenasketting, met b.v. een ijzerdraad, in de cilinderkoptunnel omhoog gehaald wordt.
- 6) Monteer het cilinderkopdeksel met de pijl naar voren (naar beneden) en de vier cilinderkopmoeren. De gewone, open moer, hoort op het tapeind links vóór (links onder). Op de andere drie tapeinden horen de drie dopmoeren, bedoeld om olie-lekkage langs de tapeinden te voorkomen. De koperen afdichting hoort rechts vóór (rechts onder) gemonteerd te worden. Monteer ook het kopboutje aan de linker zijde van de kop en draai de bout en de moeren vast met 0,8~1,2 kg-m.



Fig. 35 ① "T" merk ② Merkteken

- 7) Monteren van het nokkenas-tandwiel (Kleptiming)
 - a. Draai de nokkenas met de beide nokken naar onderen gericht, zodat het extra "merk" gaatje naast de drie tandwiel bevestigingsgaatjes precies naar boven geplaatst wordt.
 - b. Draai het vliegwiel tot de merkstreep "T" op het vliegwiel tegenover het merkteken op het carter staat. Zuiger in Bovenste Dode Punt (B.D.P.).

(Fig. 35)

- e. Plaats het tandwiel zodanig in de nokkenas-ketting, dat het "O" merk op het tandwiel precies omhoog gericht is tegenover het merkteken (inkeping) op de cilinderkop en monteer de drie bevestigingsbouten. (Fig. 36)

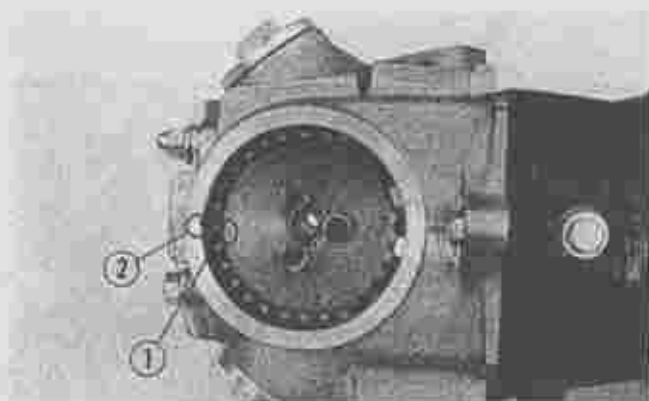

Fig. 36 Nokkenas afstelling
① "O" merk ② Merkteken (inkeping)

3. KLEPPEN-DEMONTAGE EN INSPECTIE

A. Demontage

De zijdeksels zijn reeds verwijderd.

- 1) Draai de contra-moer en de klepstelbouten los.
- 2) Trek de tuimelaar-asjes uit de kop met behulp van de inwendige draad en een 8 mm bout (b.v. een motor bevestigingsbout). (Fig. 37)
- 3) Verwijder de tuimelaars en de nokkenas.
- 4) Gebruik de kleppentang en verwijder de klepspielen en verwijder de kleppen.

(Fig. 38)

Let op:

Op de uitlaatklepsteel (de onderste klep) is een extra olie afdichting, met kapje, gemonteerd tegen olie verbruik.



Fig. 37 ① Tuimelaars ② 8 mm bout

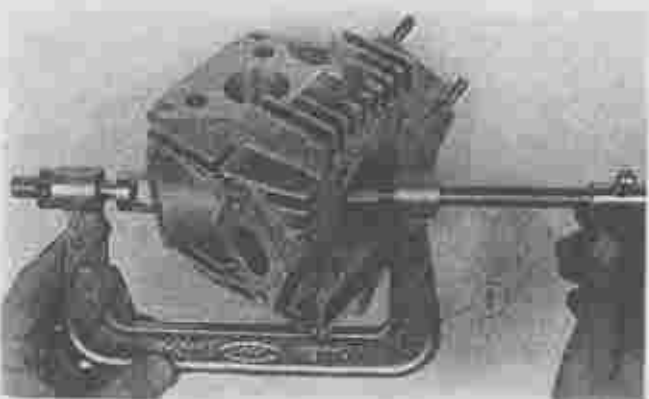

Fig. 38 Demonteren van kleppen
① Kleppentang

B. INSPEKTIE

- 1) De klepsteelspeling in de klepgeleider wordt gecontroleerd, door de klep juist van de zitting te lichten en heen en weer te bewegen. Met een meetklokje kan de zijdelingse uitslag gemeten worden. (Fig. 39)

Uitlaatklep met een speling meer dan 0,08 mm, of een inlaatklep met een speling meer dan 0,1 mm; daarvan moet de klep of geleider worden vervangen.



Fig. 39 Meten van klepspeling
① Meetklokje ② Klep



Fig. 40 Klepraakvlak

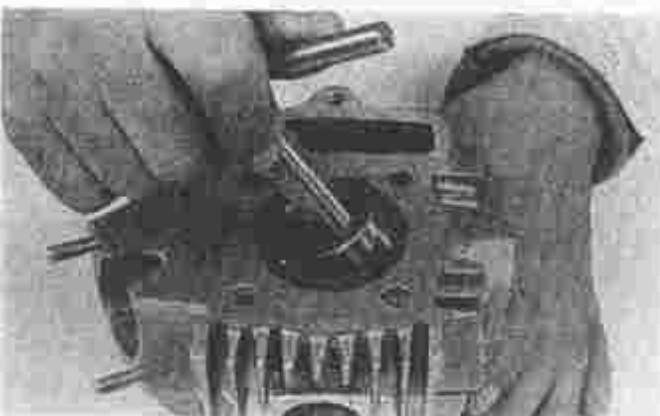

Fig. 41 Klepzitting frezen

2) Vervangen van een klepgeleider
Het vervangen van een klepgeleider, geschiedt met behulp van een uitdrijver en een indrijver (speciaal gereedschap). Na het monteren, moet de nieuwe geleider worden uitgeruimd op standaardmaat (speciaal gereedschap).

3) Klep draagvlak controle
Door wat menie op het draagvlak van de klep te smeren, deze te monteren en dan te draaien, kan gecontroleerd worden of de klep goed op de zitting in de cilinderkop sluit.

De klep en de zitting moeten de juiste breedte en plaats van draagvlak hebben. (Fig. 40)

(Raadpleeg de cijfer table op de laatste bladzijde) voor goed onderhoud van de motor.

Indien de zitting te breed is, of de klep sluit niet goed, moet de klepzitting gefreesd worden. Als eerste wordt de binnen-frees gebruikt om de randen schoon te frezen. Daarna de top-frees om de zitting smal te maken en dan de zitting-frees om het draagvlak te maken. (Fig. 41)

4) Kleppen slijpen

Altijd een nieuwe klep monteren.

De nieuwe klep behoeft niet geslepen te worden, maar heel licht aanslijpen met zeer fijn slijpmateriaal, is soms wel aan te bevelen.

Een smal evenwijdig draagvlakbeeld, op zowel de klep als de zitting, wijst op een goede afdichting van de klep.

5) Klepveer controle

(Raadpleeg de cijfer table op de laatste bladzijde) voor goed onderhoud van de motor.

C. Montage

Reinig alle onderdelen grondig en monteer de delen in omgekeerde volgorde van demontage. Denk daarbij om de extra uitlaat-klepsteel afdichting.

Bij het monteren van de tuimelaar-asjes, zorgen dat de inwendige trekkerdraad naar buiten gericht wordt.

4. KOPPELING

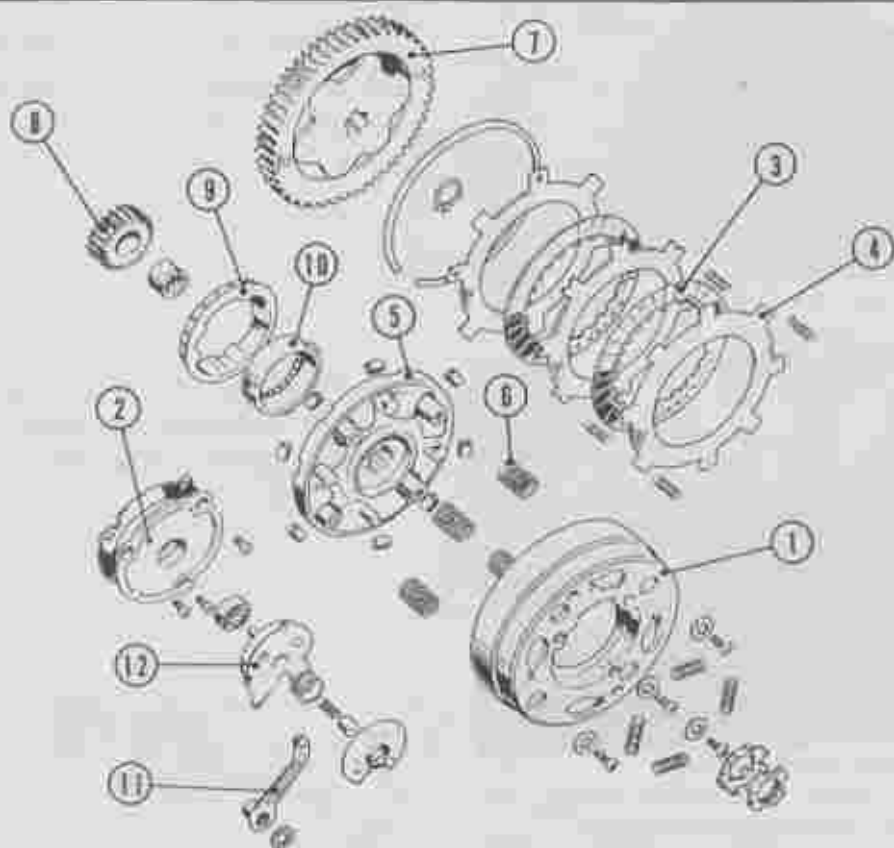

Fig. 42 CD50H

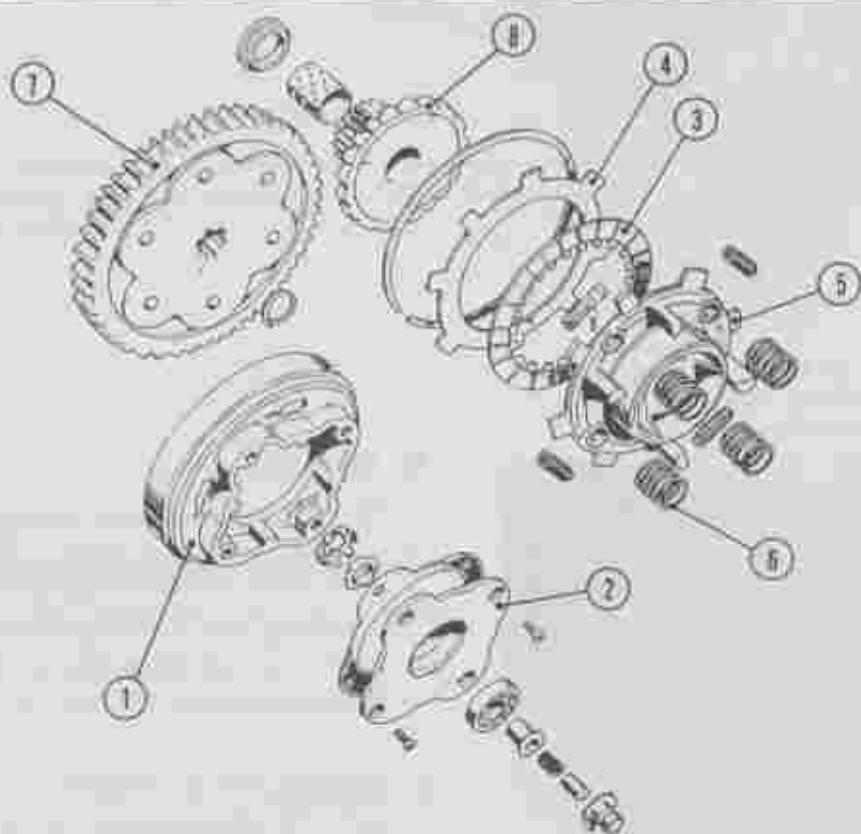

Fig. 43 C50H

- ① Koppeling huis ② Koppelinghuis deksel ③ Friccie koppelingplaat ④ A. koppelingplaat
 ⑤ Koppeling drukschoel ⑥ Koppelingschoel veer ⑦ Koppeling tussendwiel ⑧ Primair tandwiel
 ⑨ (C50H) Koppeling kern ⑩ (C50H) Start wormwiel ⑪ (C50H) Koppelinghevel
 ⑫ (C50H) Koppeling drukplaat

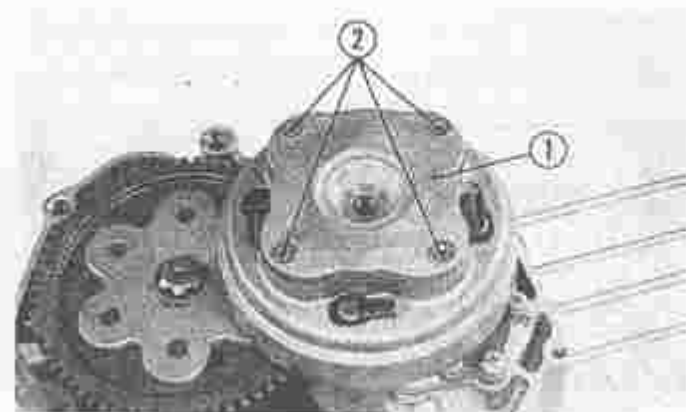

Fig. 44 Demonteren van koppelingdrukplaat
 ① Koppelingdrukplaat ② Schroeven

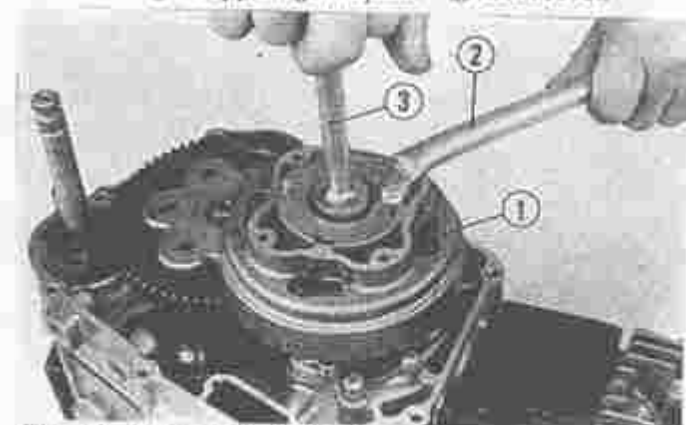

Fig. 45 Demonteren van koppeling
 ① Koppelinghuis ② Koppeling tegenhouder
 ③ Speciale koppelingmoersleutel

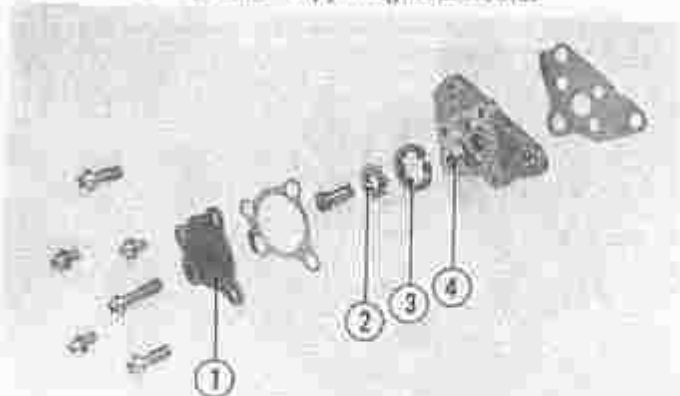

Fig. 46 ① Oliepomp ② Buiten oliepom rotor
 ③ Binnen oliepom rotor
 ④ Oliepomhuis deksel

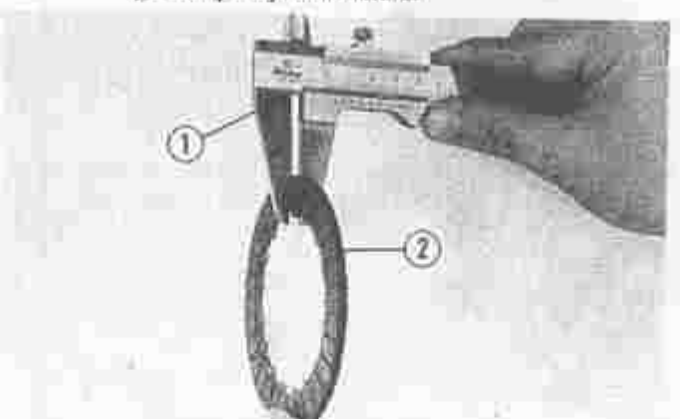

Fig. 47 ① Schuifmaat ② Koppelingplaat met voering

A. Demontage

- 1) Tap de motor-olie af en verwijder het rechter carterdeksel (koppeling deksel).
- 2) Neem de verende olie-geleider weg.
- 3) Demonteer het buiten-deksel met druklager. (Fig. 44)
- 4) Verwijder de koppeling-bevestigingsmoer met borgplaat en neem de koppeling van de krukas. (Fig. 45)

B. Inspectie

- 1) Koppelingplaat met voering. (Fig. 47)
 (Raadpleeg de cijfer table op de laatste bladzijde voor goed onderhoud van de motor.
 Vervang een te dunne voering-plaat.
 Vervang een kromme of een beschadigde stalen plaat.

C. Montage

Montage in omgekeerde volgorde.

5. KRUKAS

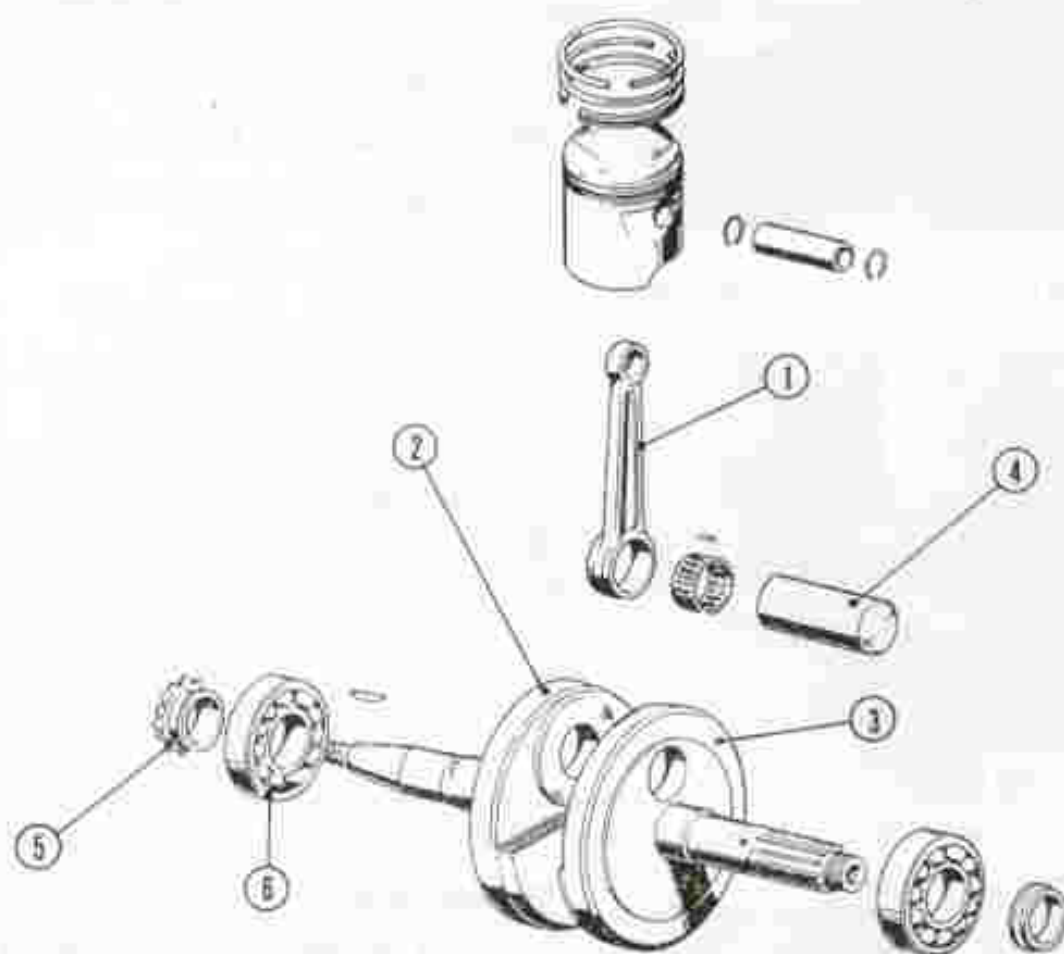

Fig. 48 ① Drijftang ② Links krukvang ③ Rechts krukvang ④ Big-End ⑤ Ontstekingskettingwiel
⑥ 6304 lager

A. Demontage

- 1) Verwijder de cilinderkop en de cilinder.
- 2) Verwijder het vliegwiel en de spoelen grondplaat.
- 3) Verwijder het rechter carterdeksel (koppeling-deksel).
- 4) Verwijder de koppeling met aandrijftandwiel, circlip en tussentandwiel (Fig. 49)

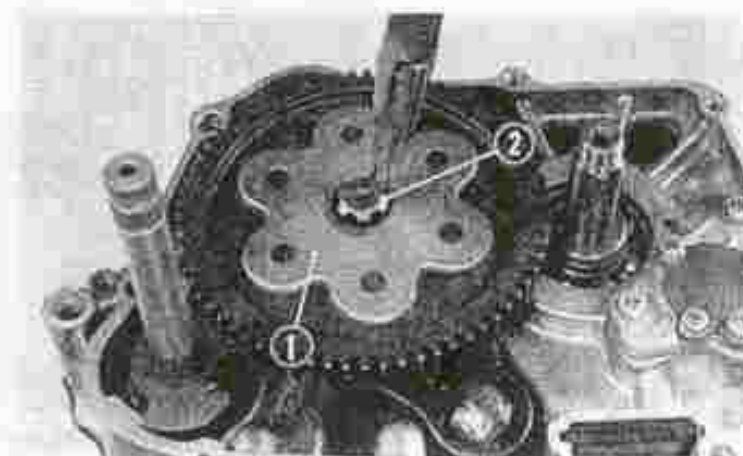

Fig. 49 ① Tussen tandwiel ② Klemring (circlip)

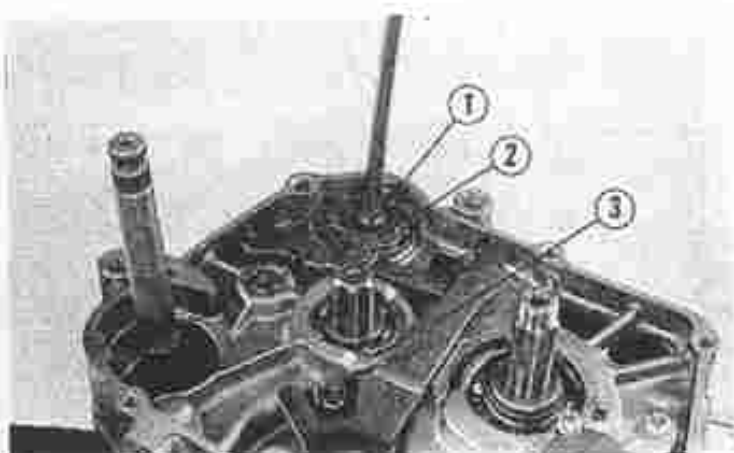

Fig. 50 Schakelas

- ① Schroef ② Blokkeerplaat van schakelrondsel
③ schakelarm



Fig. 51 ① Krukas

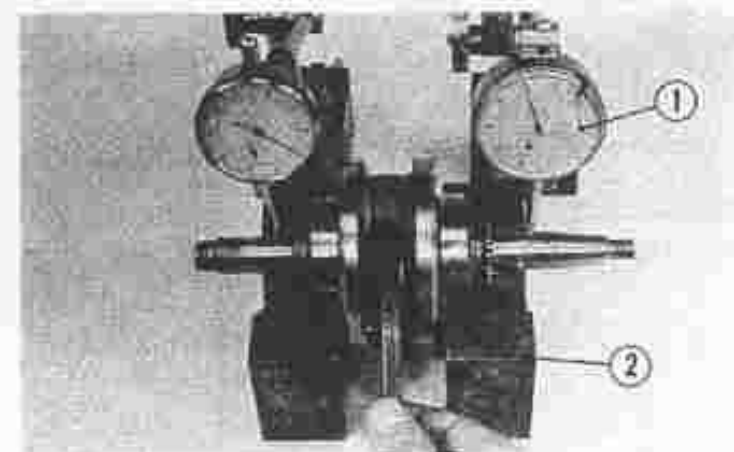

Fig. 52 Meten van krukaslijn

- ① Meetklokje ② V-blok



Fig. 53 Meten van speling op grote drijfstangoog.

- ① Voelmaat

- 5) Demonteer de schakelas. (Fig. 50)
 - a. Verwijder het schakel-pedaal.
 - b. Verwijder de blokkeerpal en blokkeerplaat van het schakel-rondsel.
 - c. Druk de schakel-arm vrij van het rondsel en neem de schakelas in zijn geheel weg.
- 6) Demonteer de kickstarter-veer.
- 7) Verwijder het rechter carter.

- 8) Neem de krukas uit het carter. (Fig. 51)

B. Inspektie

- 1) Meet de krukaslijn (onbalans).
Steun de lagers op V, blokkeer of zet de krukas tussen centers en meet de slingering van de krukastappen (Fig. 52) met een meetklokje.

(Raadpleeg de cijfer table op de laatste bladzijde) voor goed onderhoud van de motor.

- 2) Meet de drijfstang-sping. (Fig. 53)
(Raadpleeg de cijfer table op de laatste bladzijde) voor goed onderhoud van de motor.

C. Montage

1) Monteer de krukas in het rechter carter-helft.

Let op:

Duw de krukas voorzichtig op zijn plaats zonder gereedschap te gebruiken.

6. VERSNELLINGSBAK EN START-MECHANISME

De CD50H is uitgerust met vier-versnellingen, terwijl de C50H is uitgerust met drie versnellingen.

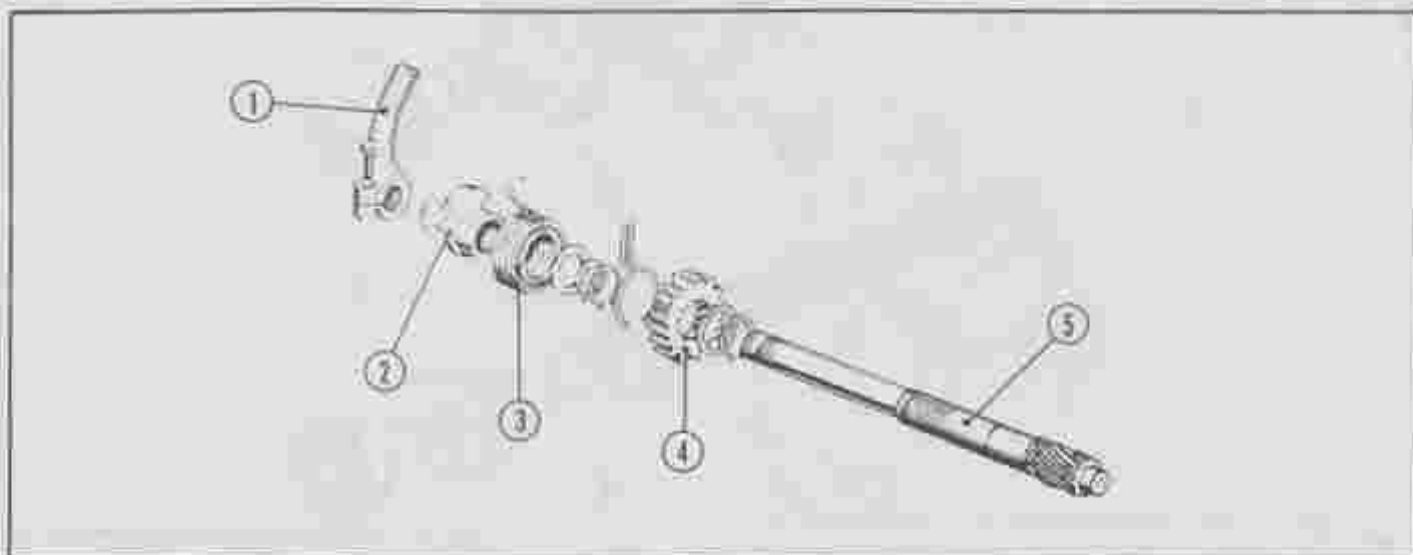

Fig. 54 ① Kickstartarm ② Kickstartveer houder ③ Kickstarter veer ④ Kickstarter tandwiel ⑤ Kickstartas

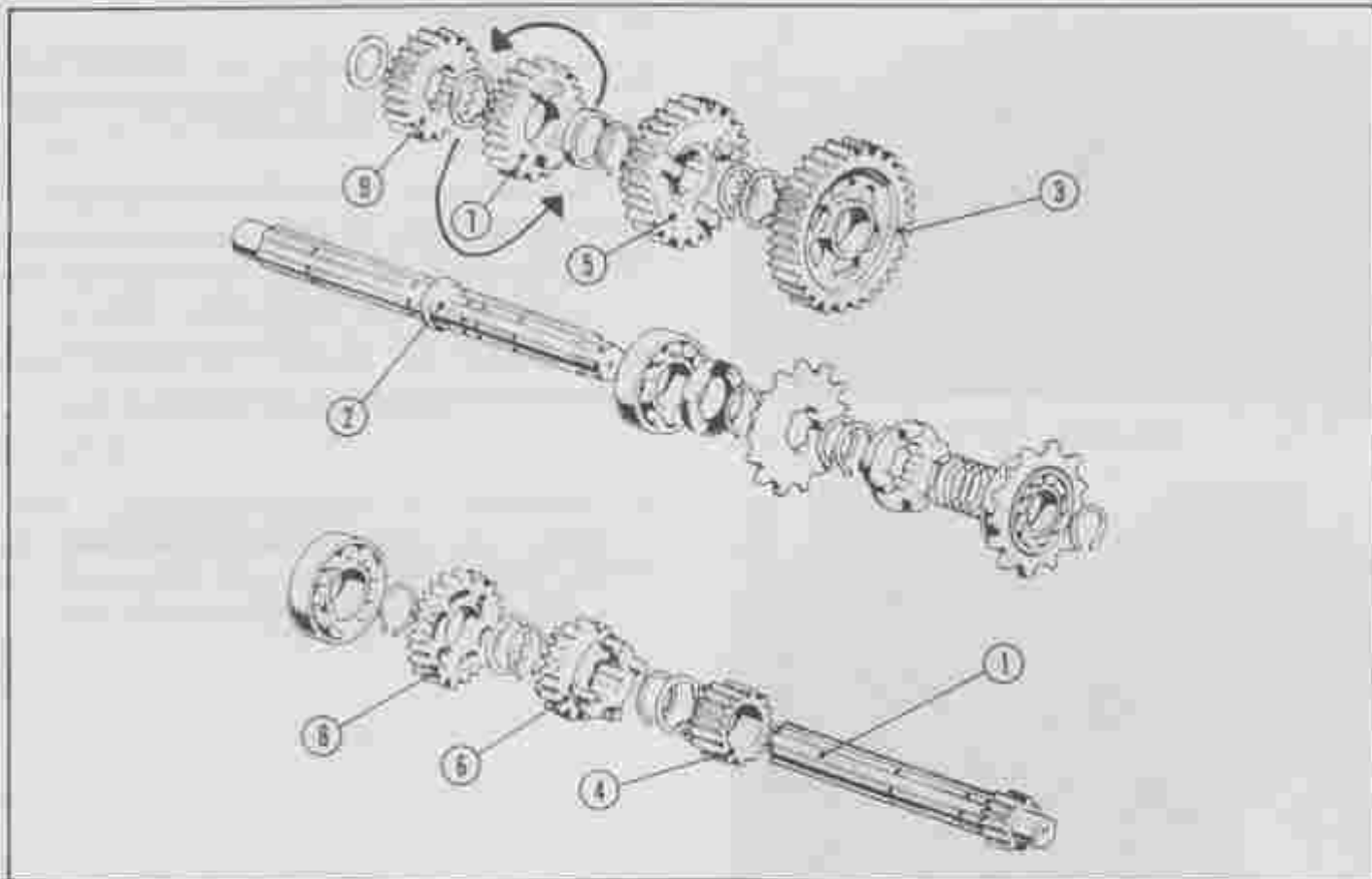

Fig. 55 CD50H

① Hoofdas ② As secundaire ③ 1e versn. sec. as tandwiel ④ 2e versn. hoofdas tandwiel
 ⑤ 2e versn. sec. as tandwiel ⑥ 3e versn. hoofdas tandwiel ⑦ 3e versn. sec. as tandwiel
 ⑧ 4e versn. hoofdas tandwiel ⑨ 4e versn. sec. as tandwiel

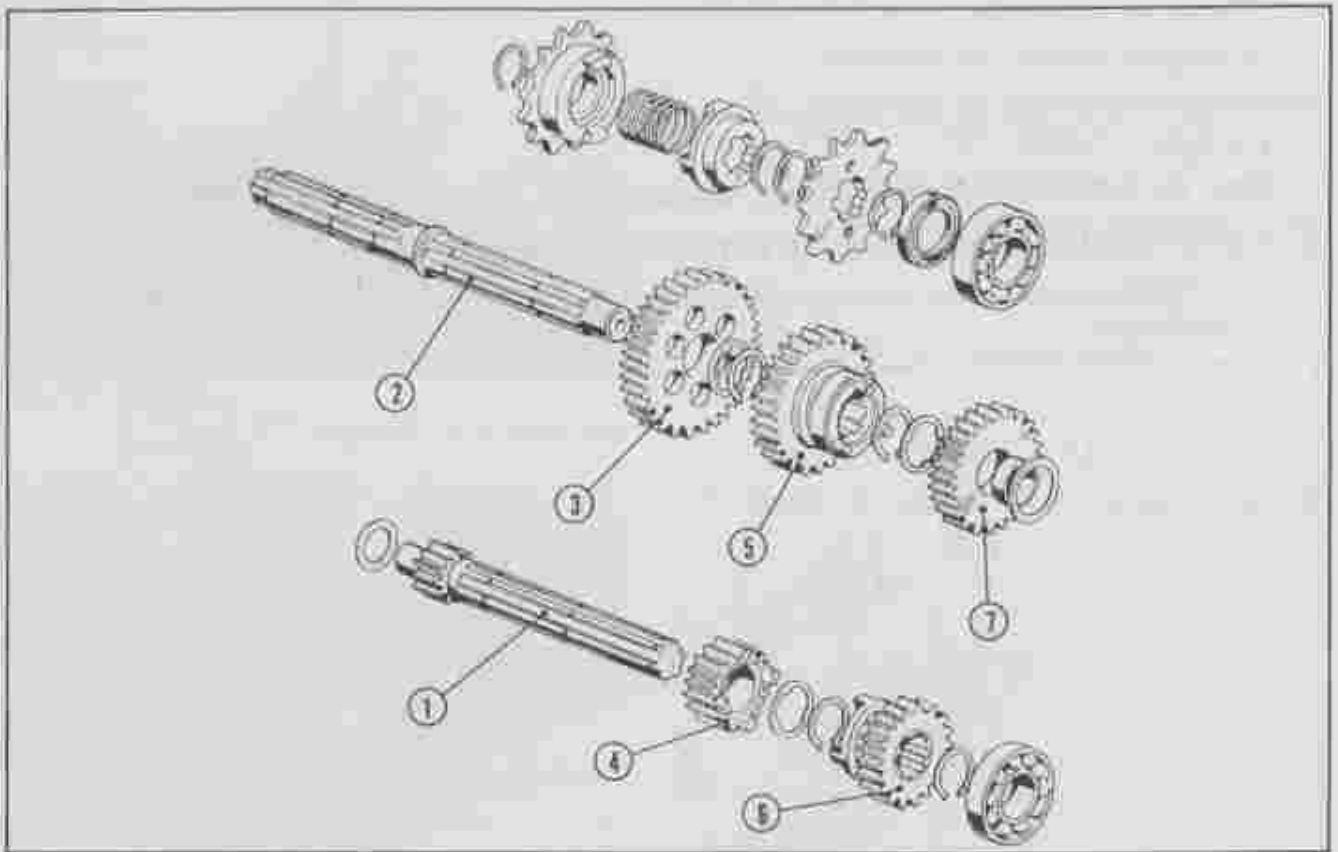

Fig. 56 C50H

① Hoofdas ② Secundaire as ③ 1e versnelling sec. as tandwiel ④ 2e versn. hoofdas tandwiel
 ⑤ 2e versn. sec. as tandwiel ⑥ 3e versn. hoofdas tandwiel ⑦ 3e versn. sec. as tandwiel

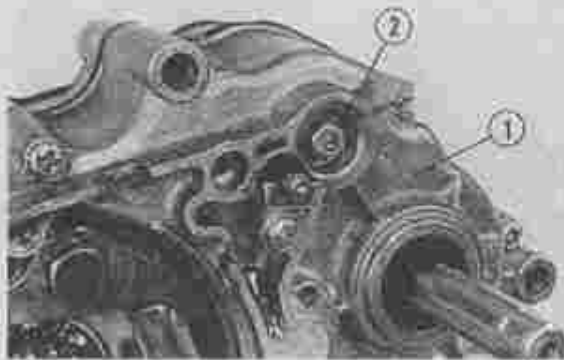

Fig. 57 ① Linker carter ② 6 mm bout

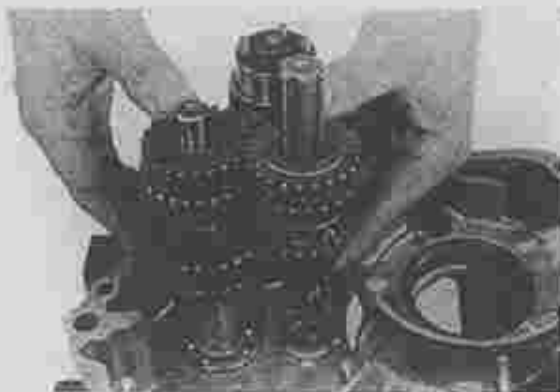

Fig. 58 Demonteren van versnellingsbak

A. Demontage

- 1) Verwijder cilinderkop en cilinder enz., zoals omschreven in Hoofdstuk III paragraaf 2 A.
- 2) Verwijder het aandrijfketting-tandwiel.
- 3) Verwijder de rubber stop boven het ketting-tandwiel en de daar achter verborgen bout met ring. (Fig. 57)
- 4) Verwijder de rechter carterhelft enz., zoals omschreven in paragraaf 5 A.
- 5) Verwijder de versnellings-assen, tandwielen en schakel-rondsel tezamen, als één geheel uit het carter. (Fig. 58)

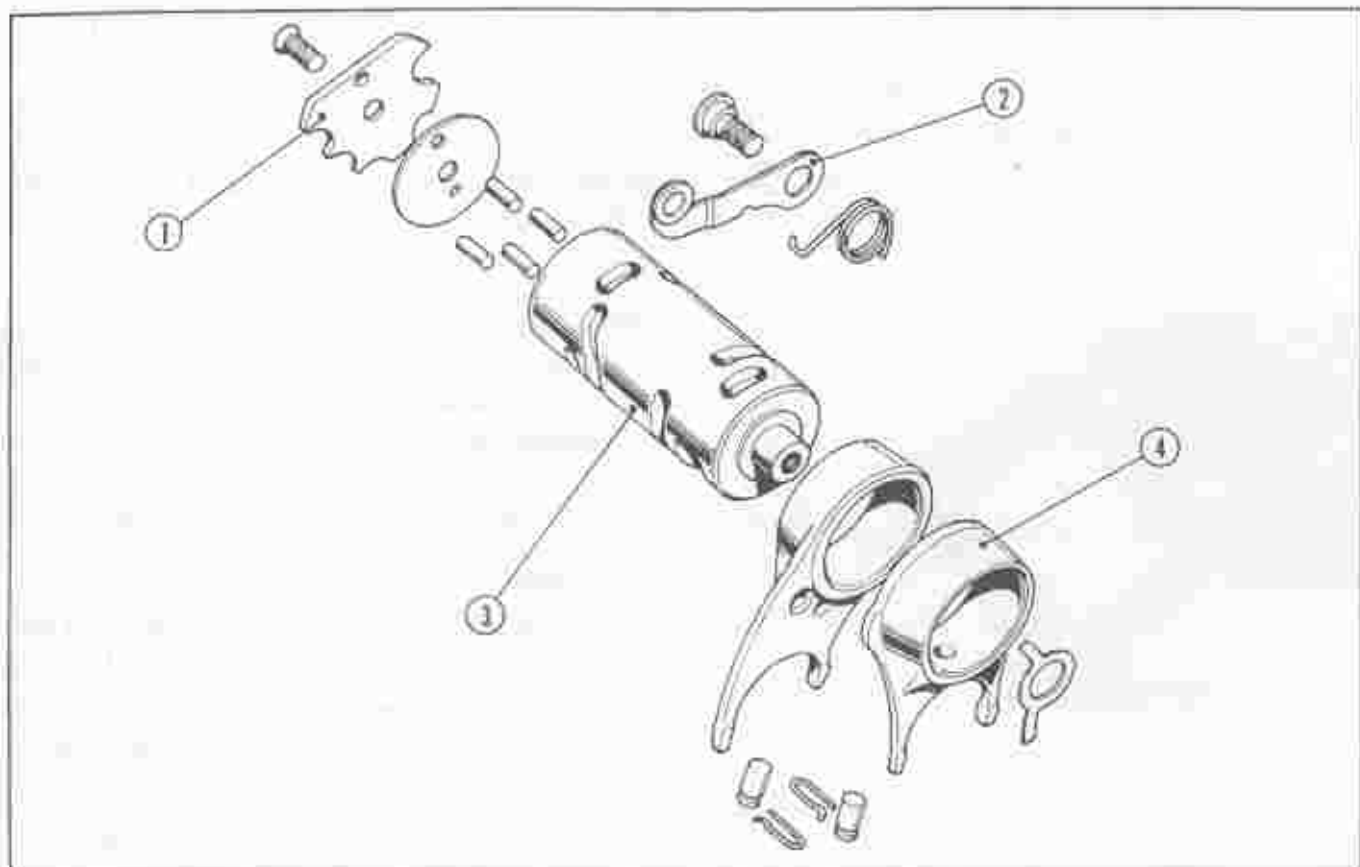

Fig. 59 CD50H

① Schakkelement ② Schakelslot pal ③ Schakelklok ④ Schakelvork

B. Montage

Montage geschiedt in omgekeerde volgorde van demontage.

Let op:

Zorg ervoor, dat de kickstarter tandwielslipveer in de daarvoor bestemde groef wordt geplaatst. (Fig. 60)
(Geheel achteraan in het carter)

Van de CD50H zijn de beide schakelvorken gelijk.

CD50H Opletten:

De linker en rechter schakelvork onderling niet te verwisselen. (Fig. 61)

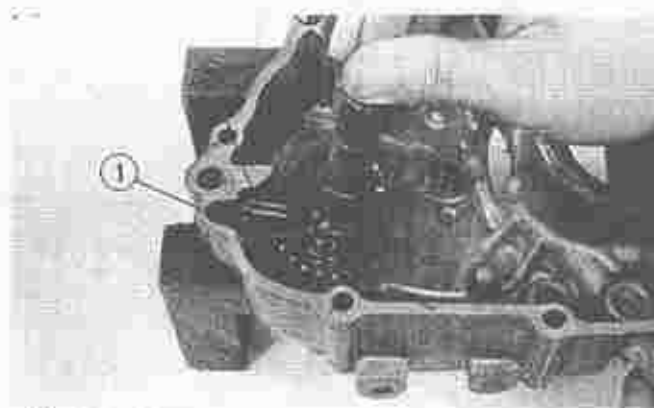

Fig. 60 Monteren van starterpedaal mechanisme
① Groef ② Veer ③ Starteras

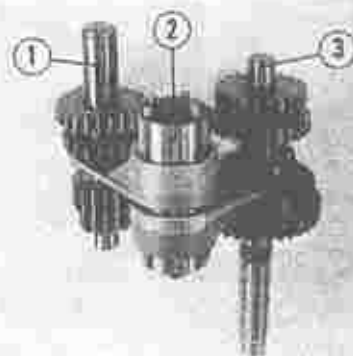

Fig. 61 ① Hoofdas ② Schakelronsel ③ Hulpas

7. CARBURATER

(CD50H)

Afstellen van de vlotter-hoogte (vlotter-niveau).

- 1) Leg de carburateur op één zijde.
- 2) Beweeg de vlotter zeer voorzichtig naar de vlotter-afsluitnaald en stop op 't moment dat deze wordt geraakt, zonder het veertje in de vlotternaald in te drukken.

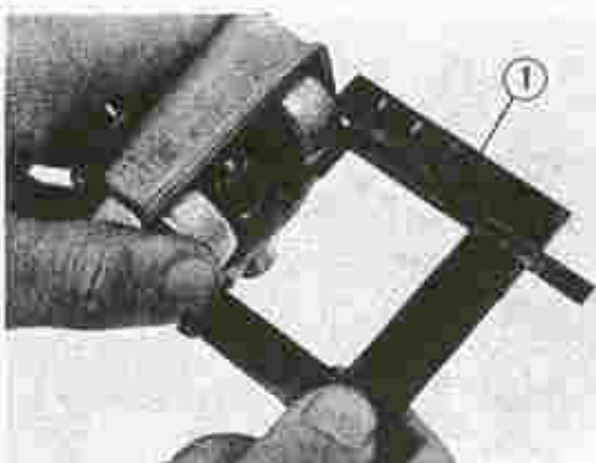

Fig. 62 CD50H
① Afstelmaat vlotterhoogte

- 3) In deze stand moet de afstand tussen vlotter onderzijde en carburateur-deksel-rand 7 mm bedragen.

Indien de afstand (afstelling) veranderd moet worden, moet de vlotterarm "voorzichtig" verbogen worden. (Fig. 62)

(C50H)

Afstand vlotterpenpunt tot vlotter 23 mm

Afstand vlotterpenpunt tot circlip 15,5 mm

Bij te hoog benzine niveau, kan een dun fiberringetje onder de vlotterpenzitting bij gelegd worden.

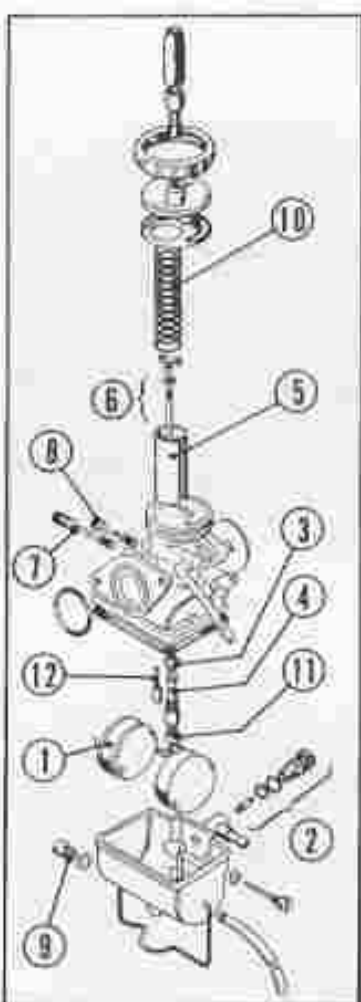

Fig. 63 CD50H

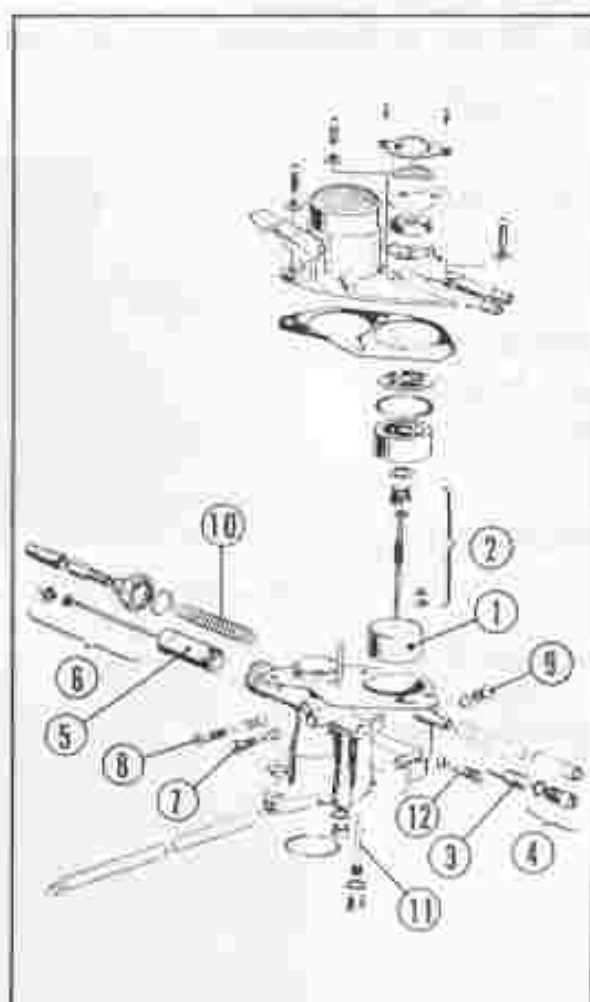

Fig. 64 C50H

- ① Vlotter
- ② Vlotternaald-set
- ③ Naaldsproeier
- ④ Naaldsproeier houder
- ⑤ Gasschuif
- ⑥ Gasschuifnaald-set
- ⑦ Luchtstelschroef
- ⑧ Gasschuifstelschroef
- ⑨ Aftapplug
- ⑩ Gasachuif veer
- ⑪ Hoofdsproeier
- ⑫ Sproeier stat

CARBURATEUR GEGEVENS

	CD50H	C50H
	JB636A	JB637A
Hoofdsproeier	∅ 85	∅ 65
Luchtsproeier	∅ 180	∅ 150
Remlucht	① 0,6×4 ② 0,6×2	① 0,4×2 ④ 0,4×2 ② 0,4×2 ⑤ 0,4×2 ③ 0,4×2 ⑥ 0,4×2
Naaldsproeier	2,6φ×3,7R	3,1φ×3,2R×2,8
Sproeiernaald	3°00' 4 standen 2,525φ	2°30' 4 standen 2,04φ
Luchtstelschroef	1 ± 1/4	1 1/4 ± 1/4
Gasschuif	∅ 2,0 Uitholling breed 1,2 diep 0,2	∅ 2,5 Uitholling breed 1,2 diep 0,2
Stationair sproeier	∅ 35 0,8φ×2×3	∅ 35 0,9φ×2×4
Venturi doorlaat	12φ	11,5φ
Vlotter-hoogte Brandstof niveau	7,0 mm	15,5 mm

IV. FRAME

1. VOORWIEL EN VOORREM

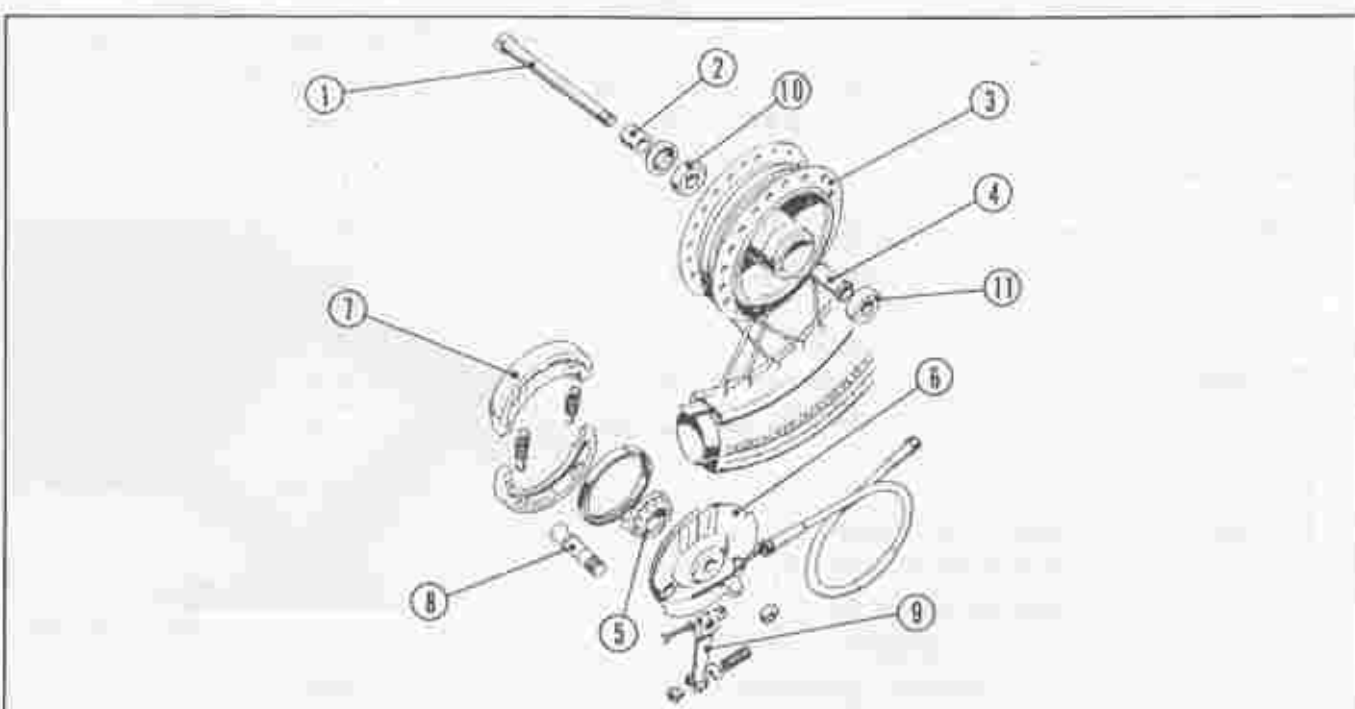

Fig. 65 ① Voorwiel as ② Afstandring ③ Voorwiel naaf ④ Afvoering ⑤ Telleraandrijving km
⑥ Remankerplaat ⑦ Remschoen ⑧ Remsleutel ⑨ Remhevel ⑩ 6300R, lager ⑪ 6300R, lager



Fig. 66 Demontieren van voorwiel
① Voorwielas



Fig. 67 Demontieren van remschoenen
① Remschoen

A. Demontage

- 1) Plaats een steun of kistje onder de motor.
- 2) Maak de voorremkabel los.
- 3) Maak de kilometer-tellerkabel los.
- 4) Draai de voorwielasmoer los, trek de as uit de naaf en neem het wiel uit de vork. (Fig. 66)
- 5) Demonteer de remhevel, kantel de remschoenen van de remplaat en verwijder de veren. (Fig. 67)
- 6) Verwijder de olie keerringen en de lagers en haal de afstandbus uit de naaf.

B. Inspektie

- 1) Controleer of de vooras recht is.
- 2) Controleer de speling en kwaliteit van de lagers.
- 3) Controleer de velg op deuken en na montage de zijdelingse slag. (Fig. 68)

(Raadpleeg de cijfer-table op de laatste bladzijde) voor goed onderhoud van de motor.

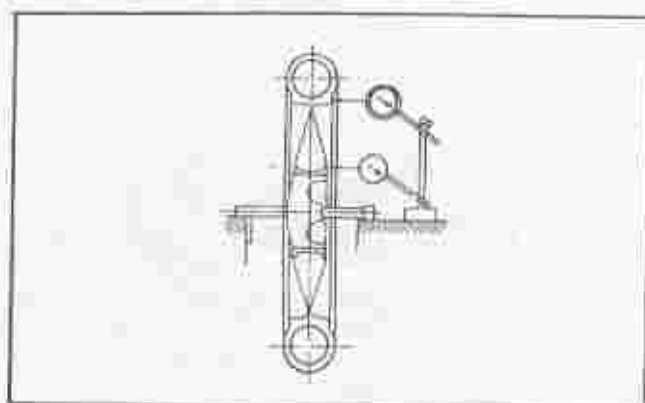

Fig. 68 Meten van velgslag

- 4) Controleer de slijtage of beschadiging van de remtrommel. (Fig. 69)

(Raadpleeg de cijfer-table op de laatste bladzijde) voor goed onderhoud van de motor.

- 5) Controleer de remvoering slijtage.

(Raadpleeg de cijfer-table op de laatste bladzijde) voor goed onderhoud van de motor.

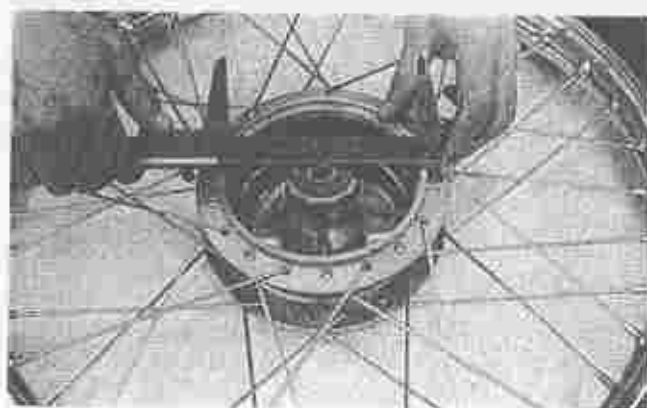

Fig. 69 Meten van voorremtrommel

- 6) Controleer de spaken of ze verbogen, gebroken, of niet goed gespannen zijn. Indien beschadigd, dan door nieuwe vervangen. (Fig. 70)
- 7) Controleer de remankerplaat op breuk, beschadiging of verbuiging.
- 8) Controleer de slijtage van de km-teller-aandrijving.
- 9) Controleer de olie keerringen.
- 10) Controleer de buitenzijde en het canvas van de buitenband op breuk, verwijder glas of spijkertjes.

Als de buitenband vervangen moet worden, is het beter tevens de binnenband te vernieuwen.

Meet de bandenspanning met een spanningsmeter. De juiste voorbandspanning moet zijn:

1,8~2,0 kg/cm² (Atmosfeer).

- 11) Controleer vóór het monteren van de binnenband, of de ventielmoer goed aangedraaid is en na het oppompen, of het binnen-ventiel niet lekt.

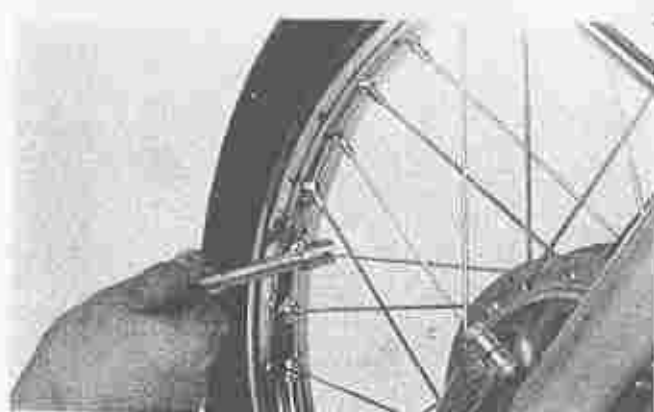

Fig. 70 Spannen van spaken

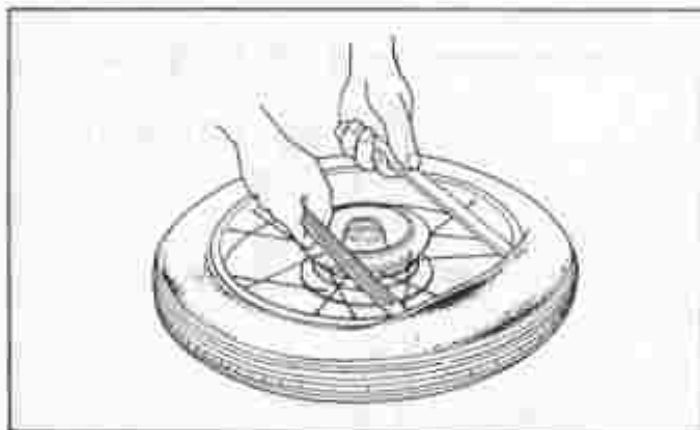

Fig. 71. Banden montage

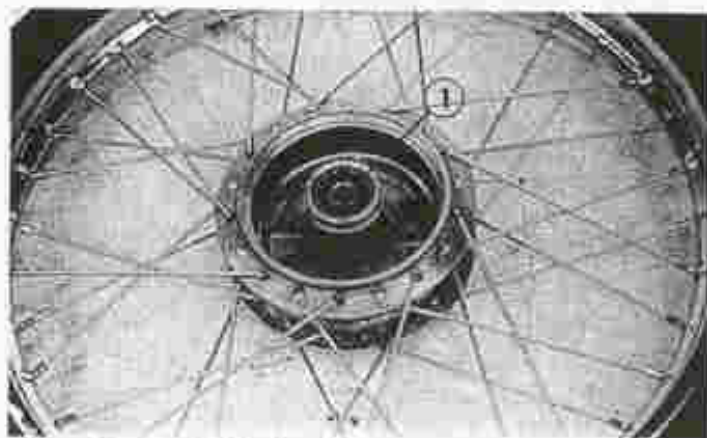
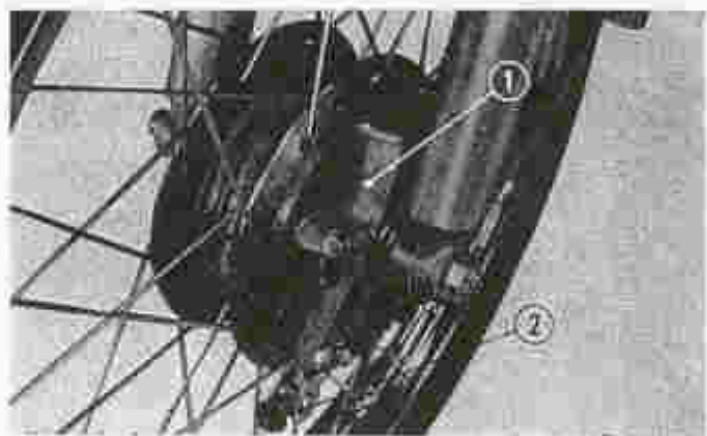

Fig. 72. ① 6300R kogellager

Fig. 73. Afstellen van voorremkabel
① Uitsparing in remankerplaat, ② Stelmoer

C. Montage

- 1) Blaas zoveel lucht in de binnenband, tot deze net-aan rond is. Monteer de buitenband met één zijde in de velg en monteer de binnenband.

Monteer de tweede helft van de buitenband op de velg, door aan één zijde de draadhiel van de band in het spakenbed te duwen en aan de overzijde de band over de velgrand te wippen. (Fig. 71)

Zorg dat het ventiel naar het midden is gericht.

Pomp de band op met ongeveer $1/3$ van de druk en leg de band overal evenwijdig aan de velg, met de hand of met een leren hamer en pomp de band op.

- 2) Smeer de kogellagers en het inwendige van de naaf in met vet en monteer ze in de naaf. Denk om de afstandbus. Monteer de olie-keerringen. (Fig. 72)
- 3) Monteer de remslentel, monteer de remschoenveertjes en kantel de remschoenen op de remankerplaat.
- 4) Monteer de remhevel in de juiste stand.
- 5) Plaats de remankerplaat compleet in het wiel en plaats het wiel in de vork en monteer de vooras. (Fig. 73)
- 6) Sluit de km-tellerkabel aan.
- 7) Monteer de voorremkabel en stel de juiste speling in.

2. ACHTERWIEL, ACHTERREM EN ACHTERKETINGTANDWIEL

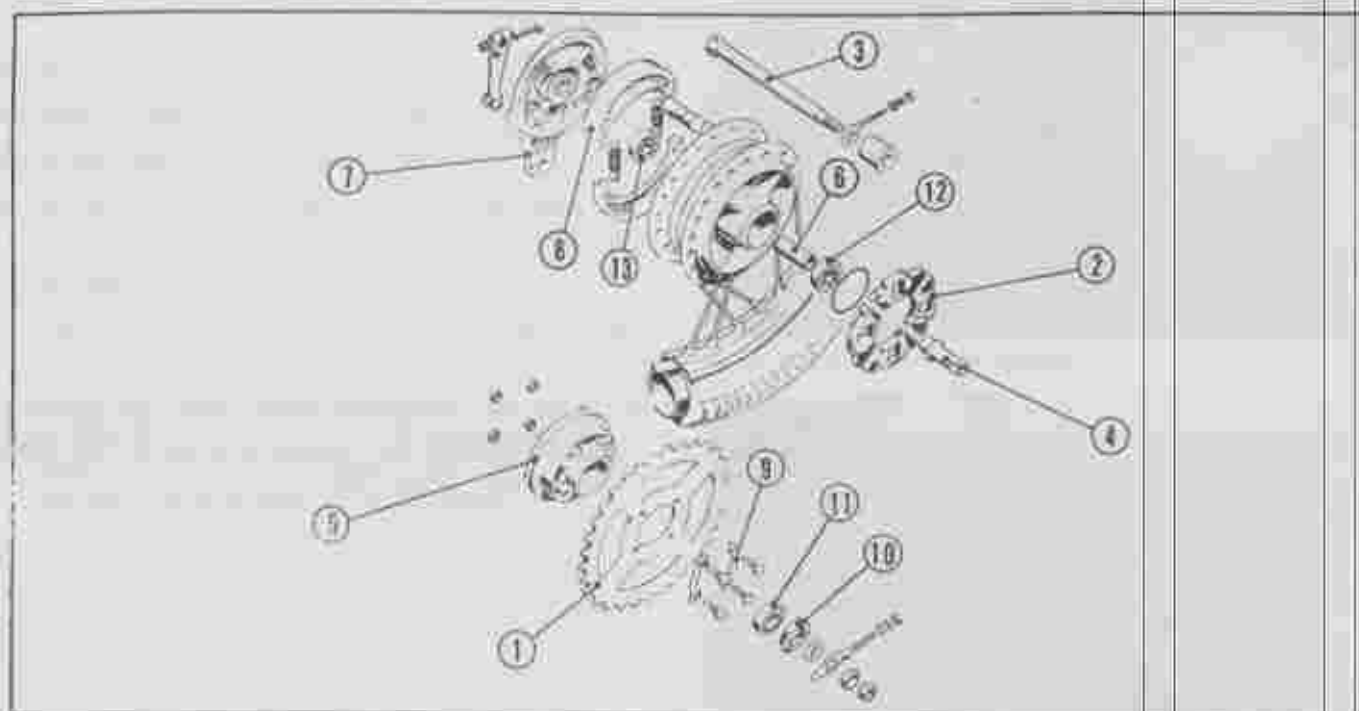

Fig. 74 ① Achter kettingwiel. ② Schokrobbers ③ Achter as ④ Asvoering ⑤ Aandrijfnaaf
⑥ Achteras afstandbus ⑦ Remankerplaat ⑧ Remschoen ⑨ Borgplaat ⑩ Olie dichtring 27-40-5
⑪ Leger, 6205 ⑫ Lager, 6301 ⑬ Lager, 6301R

A. Demontage

- 1) Maak de remankerplaat-blokkertrekstang aan de ankerplaat los en maak de remstang los. (Fig. 75)
- 2) Maak de achtersmoer los en trek de as weg.

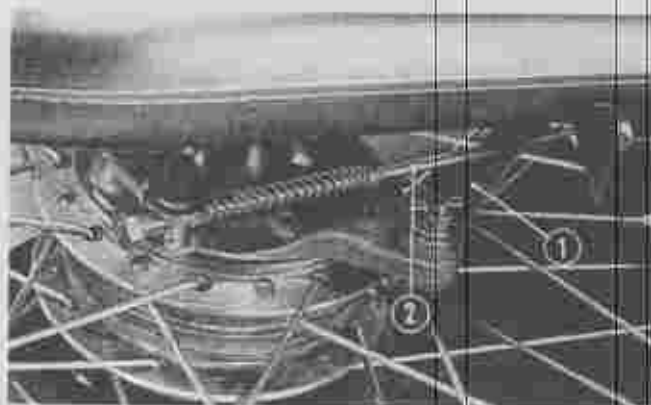

Fig. 75 ① Blokkeerarm achterremankerplaat
② Achterremstang

- 3) Verwijder de afstandbus en haal het wiel weg. (Fig. 76)
- 4) Haal de remankerplaat uit het losse wiel.
- 5) Demonteer de olie-keerringen, kogellagers en afstandbus uit de wiel naaf.
- 6) Verwijder de kettingkast.

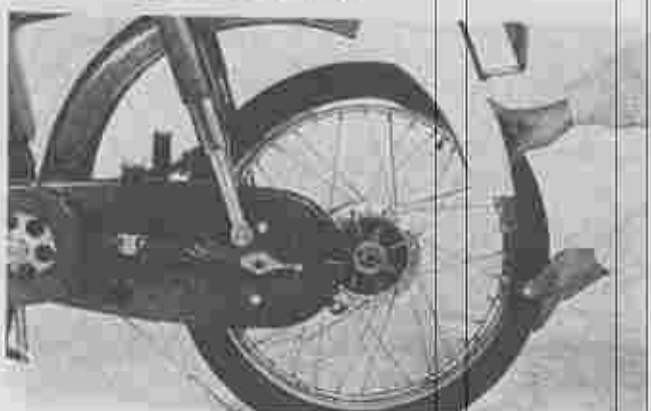

Fig. 76 Demonteren van achterwiel



Fig. 77 Demonteren van achterkettingtandwiel

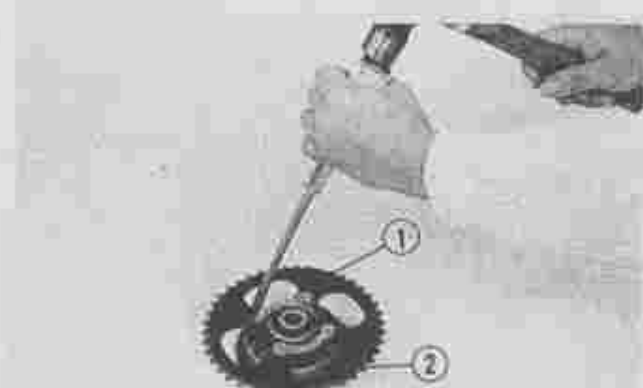

Fig. 78 1) Achterkettingtandwiel 2) Tandwielnaaf

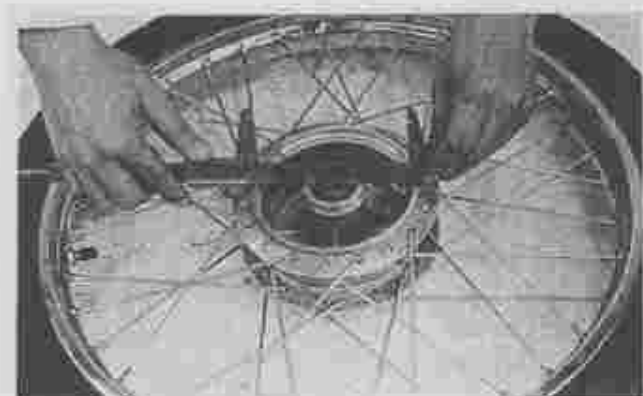

Fig. 79 Meten van achterremtrommel.

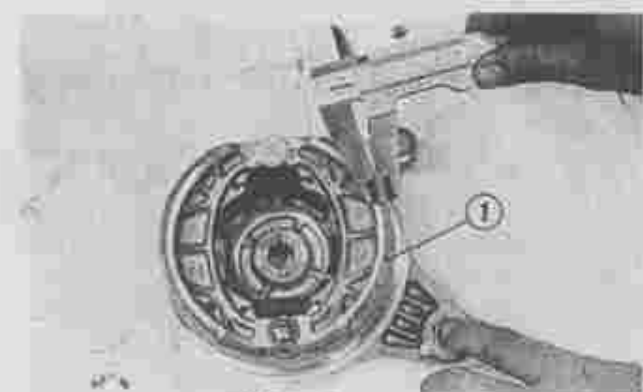

Fig. 80 Meten van remschoenen
1) Remschoen voering

7) Draai de kettingwielasmoer los en verwijder de kettingwiel-naaf met as uit de achtersvork. (Fig. 77)

8) Buig de borgplaatlippen van de bevestigingsmoeren en neem het tandwiel van de naaf. (Fig. 78)

B. Inspektie

- 1) Controleer of de achteras recht is.
- 2) Controleer de speling en kwaliteit van de lagers.
- 3) Controleer de velg op deuken en na montage de zijdelingse slag. Eventueel het wiel na richten.

(Raadpleeg de cijfer table op de laatste bladzijde voor goed onderhoud van de motor.)

- 4) Controleer de slijtage of beschadiging van de remtrommel. (Fig. 79)

(Raadpleeg de cijfer table op de laatste bladzijde voor goed onderhoud van de motor.)

- 5) Controleer de remvoering slijtage. (Fig. 80)

(Raadpleeg de cijfer table op de laatste bladzijde voor goed onderhoud van de motor.)

- 6) Controleer de spaken of ze verbogen, gebroken, of niet goed gespannen zijn. (Fig. 81)

- 7) Controleer de remankerplaat op breuk, beschadiging of verbuiging.

- 8) Controleer de olie-keerringen.

- 9) Controleer het rubber en canvas van de buitenband op breuk. Verwijder glas of spijkertjes.

De spanning van de achterband moet zijn:

$2,2 \text{ kg/cm}^2$ (Atmosfeer)

- 10) Controleer de binnenband rond het ventiel en het binnen-ventiel op lekkage.

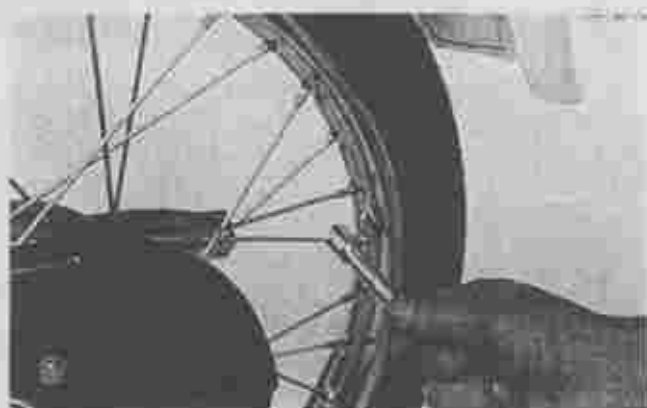

Fig. 81 Spannen van spaken



Fig. 82 Monteren van kogellagers

C. Montage

- 1) Blaas zoveel lucht in de binneband, tot deze juist rond is. Monteer één helft van de buitenband om de velg en monteer de binnenband. Monteer de andere zijde van de buitenband op de velg door aan één zijde de hiel van de band in het spaken bed te duwen en dan de tegenover liggende hiel over de velgrand te trekken. Zorg dat het ventiel recht komt te staan. Pomp de band enigszins op en leg eerst de band overal evenwijdig aan de velgrand met behulp van een leren hamer. Pomp dan de band op de juiste spanning.
- 2) Doe vet binnen in de naaf en aan de kogellagers en monteer deze in de naaf. Denk aan de afstandbus. Monteer de olie-keerringen.
- 3) Monteer het kettingtandwiel op de tand-wiel-naaf en de borgplaten en draai de moeren vast. Buig de borglippen weer korrekt tegen de moeren aan en monteer de naaf in de achtersvork.
- 4) Plaats de complete remankerplaat in de remtrommel.
- 5) Monteer het wiel, de afstandbus en de achteras met kettingspanners in de achtersvork.
- 6) Monteer de remankerplaat-trekstang.
- 7) Monteer de achterketting: stel de juiste speling (1~2 cm) in, draai de grote naafmoer en de achterasmoer vast.

Let op:

Het verbindingsschakel borgveertje moet met de dichte zijde naar de draairichting geplaatst worden.

Beide kettingspanners moeten met hun inkepingen op dezelfde afstelstreepjes op de zijkant van de achtersvork gesteld worden, zodat de wielen in lijn staan en de ketting-lijn korrekt is.

- 8) Bevestig de remstang en stel deze af.

Vrije slag van het pedaal moet 2 cm zijn.



Fig. 83 Demonteren van koppelingkabel
① Koppelingkabel

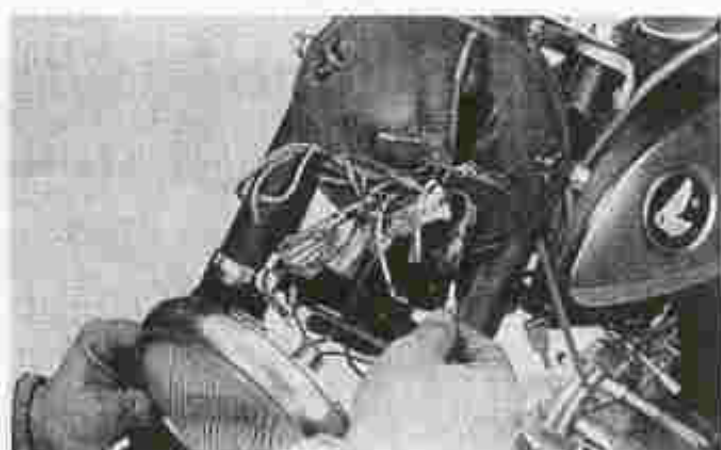

Fig. 84 Bedrading losnemen

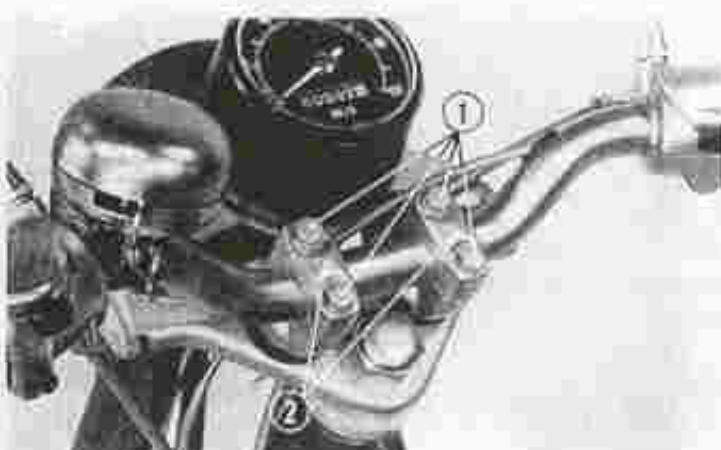

Fig. 85 Demonteren van stuur
① 6mm bouten ② Bovenste stuurhouder



Fig. 86 Demonteren van voorvork
① Voorvorkhouten ② Bevestigingsbout

3. STUUR - BALHOOFD EN VOORVORK

A. Demontage

(CD50H)

- 1) Maak de remkabel bij de remhevel los.
- 2) Maak de koppelingkabel aan het koppelingshandel los, (Fig. 83).
- 3) Demonteer de reflector uit de koplamp en maak de nodige elektrische draden los bij de verbindingen. (Fig. 84).
- 4) Maak de gaskabel bij de carburateur los.
- 5) Verwijder het stuur door de vier bouten en de stuurklemmen te demonteren. (Fig. 85)

Attentie:

Het bovenstaande is niet nodig als alleen het bewegende deel van de voorvork gedemonteerd behoeft te worden.

- 6) Verwijder het voorspatbord.
- 7) Maak de vork-bevestigingsbouten los en trek de complete vorkpoot uit de vorkhouder. (Fig. 86)

- 8) Maak de balhoofdmoer los en verwijder de vorkbrug. (Fig. 87)

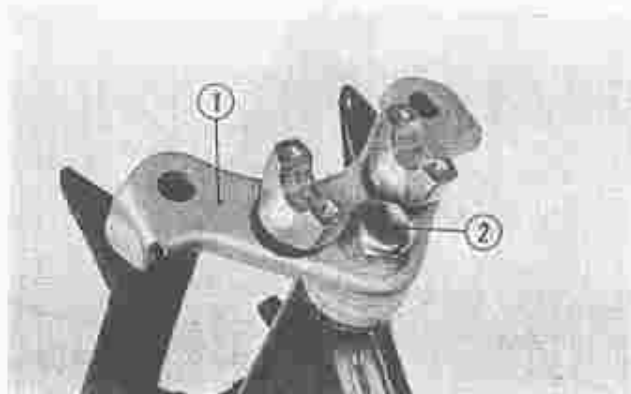

Fig. 87 Demonteren van voorvorkbrug
① Vorkbrug ② Balhoofdmoer

- 9) Draai de balhoofdstelmoer los en haal de vorkhouder uit het frame. (Fig. 88)

Let op:

Bij het verwijderen van de vorkhouder, zorgen dat de kogels niet verloren gaan.

C50H Stuur- balhoofd en voorvork

- 1) Verwijder het beenschild.
- 2) Demonteer de reflector uit de koplamp, maak alle draden los bij de verbindingen en schroef de km-kabel los.
- 3) Maak de gaskabel los aan de carburateur en maak de voorremkabel los aan de remhevel.
- 4) Draai de twee moeren onder aan het stuur los en verwijder het stuur, compleet met stuurkap. (Fig. 89)



Fig. 88 Demonteren van stuurkolom (balhoofd)

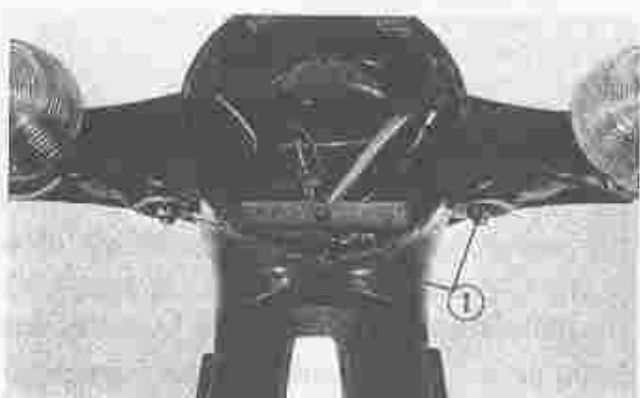

Fig. 89 Demonteren van stuur
① 8 mm bouten C50

- 5) Draai de balhoofdmoer los, verwijder de vorkbrug en de stelmoer en laat de vork uit het balhoofd zakken. (Fig. 90)

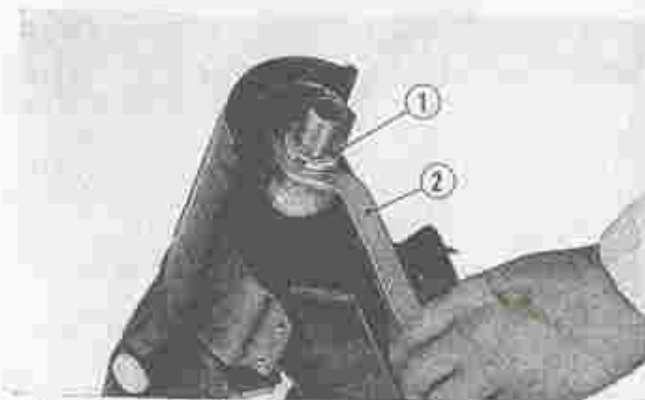

Fig. 90 ① Balhoofd moer ② Haaksleutel

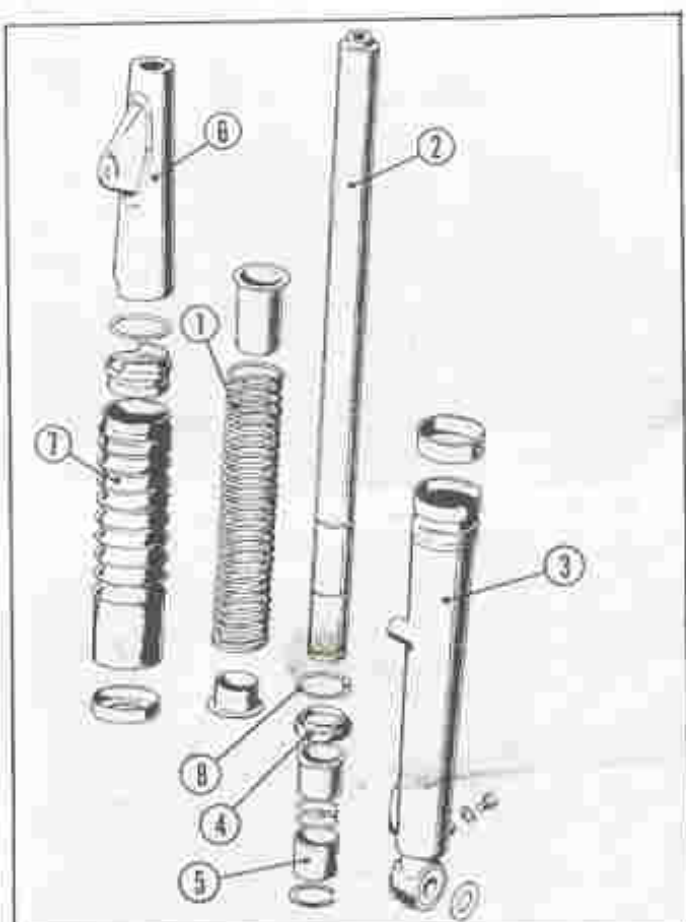

Fig. 91 CD50H

- ① Veer ② Binnen vorkpoot
- ③ Buiten vorkpoot ④ Oliekeerring
- ⑤ Zuigerbus ⑥ Links lamphaak
- ⑦ Rubber ⑧ Circlip

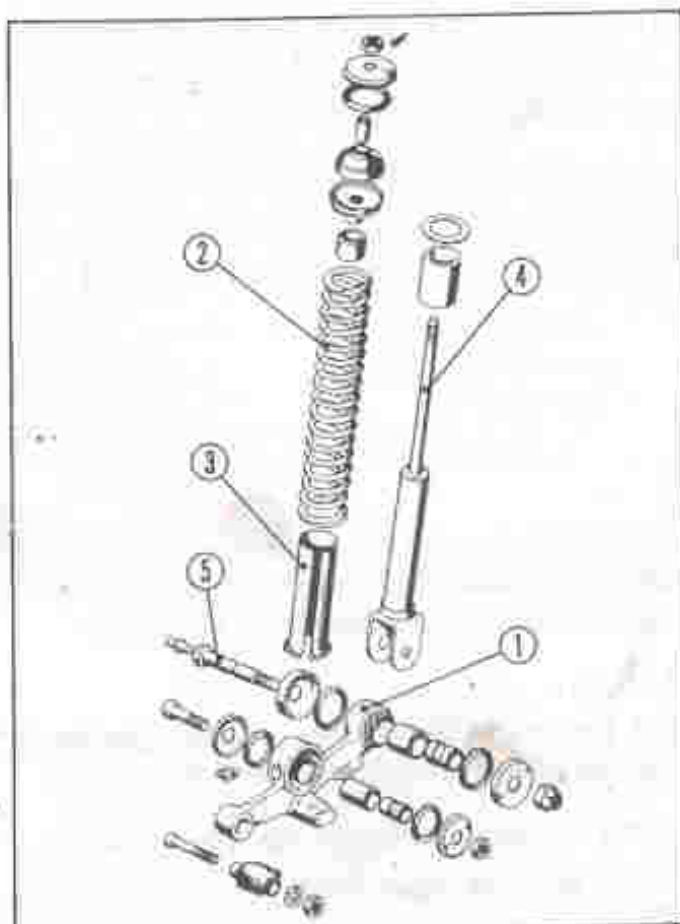

Fig. 92 C50H

- ① Rechts voor schommelarm ② Veer
- ③ Geleider ④ Voorvoor demper
- ⑤ Schommelarm asbout

B. Montage

1) Montage van de voorvork geschiedt in omgekeerde volgorde van demontage.

Bij het afstellen van het balhoofd, deze niet te zwaar afstellen om putten in de balhoofdtringen door de kogels te voorkomen.

2) De gaskabel, voorremkabel en koppelingkabel met de juiste speling afstellen.

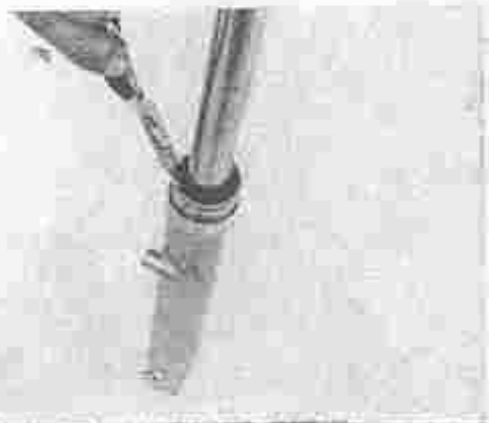

Fig. 93 Uitnemen van klemring (circlip)

4. VOORWIEL VERING

A. Demontage

1) Neem de voorvork weg, zoals beschreven in paragraaf 3 A.

2) (CD50H)

Schuif de rubber stofhoes, de veer en de veergeleider, van de vorkpoot.

Demonteer dan de circlip en trek stoetsgewijs de onderpoot met olie-keerring van de binnenpoot. (Fig. 93)

(C50H)

Na het uitnemen van het voorwiel, de schommelarm scharnierbout-borgmoer losdraaien en de bout uitnemen.

De bovenste veerelement bevestigingsmoer uit de vorkschede wegnemen en het veerelement tezamen met de schommelarm uit de vork nemen. (Fig. 94)



Fig. 94 Demonteren van voorvork

B. Inspectie

1) Voorvorkveer.

(Raadpleeg de cijfer table op de laatste bladzijde voor goed onderhoud van de motor.)

2) Voorvorkzuiger.

(Raadpleeg de cijfer table op de laatste bladzijde voor goed onderhoud van de motor.)

3) Controleer de olie-keerring op beschadiging (alleen CD50).

C. Montage

1) Montage van de voorvork in omgekeerde volgorde, olie vulling 120 cc per poot.
Hydr. of motorolie SAE 10W/30, 20W/50

5. ACHTERWIEL-VERING-ELEMENT

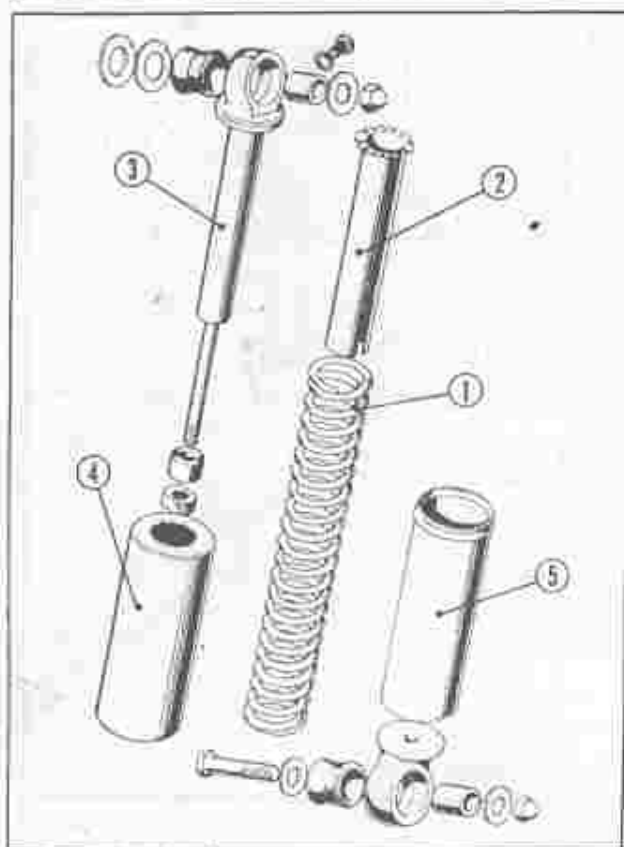

Fig. 95 CD50H

① Schokbreker veer ② Geleider ③ Dempser ④ Boven huis ⑤ Onder huis

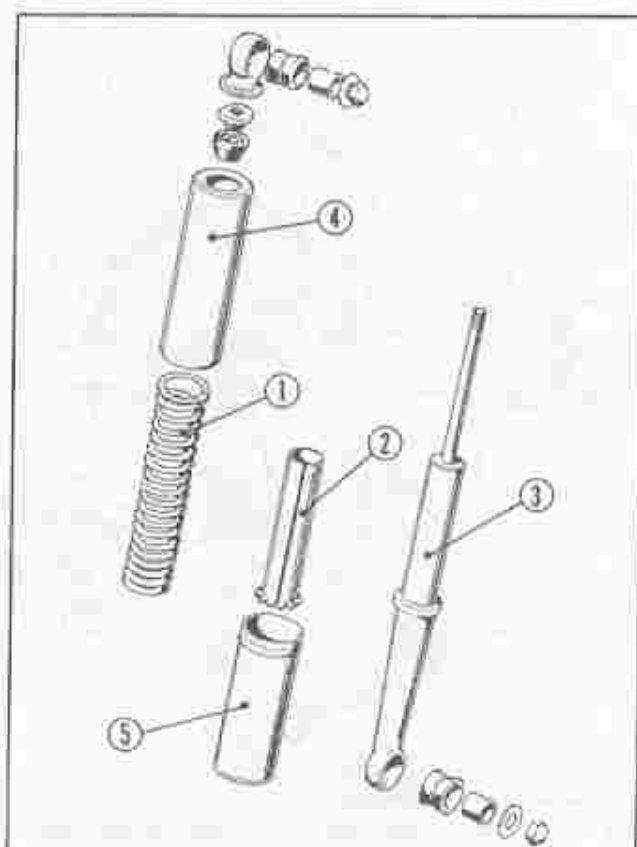

Fig. 96 C50H

① Schokbreker veer ② Geleider ③ Dempser ④ Boven huis ⑤ Onder huis

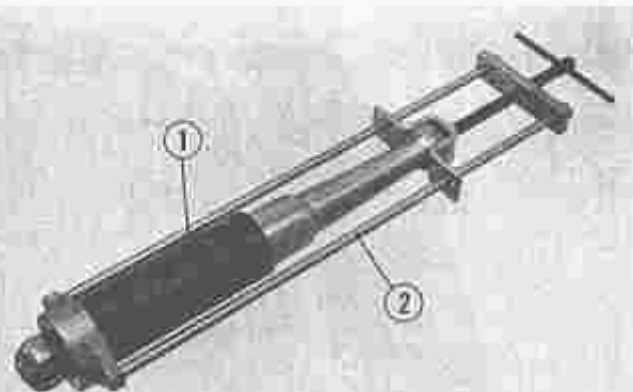

Fig. 97. Demonteren van achterschokbreker
 ① Schokbreker ② Demontage apparaat

A. Demontage

Verwijder de bovenste en onderste bevestigings dopmoeren en neem het element van de ophangbouten.

De veer kan met speciaal gereedschap gedemonteerd worden. (Fig. 97)

B. Inspectie

Achterwielveer.

(Raadpleeg de cijfer table op de laatste bladzijde voor goed onderhoud van de motor.)

C. Montage

Montage in omgekeerde volgorde van demontage.

6. ACHTERVORK EN FIETSPEDALEN

A. Constructie

Door middel van een (ont) koppelings-handel, links aan het motorblok, kan van motor-aandrijving op fietsen worden over-geschakeld.

Gedurende motor aandrijving, dienen de naar voren gerichte cranks, met pedalen, als voetsteunen.

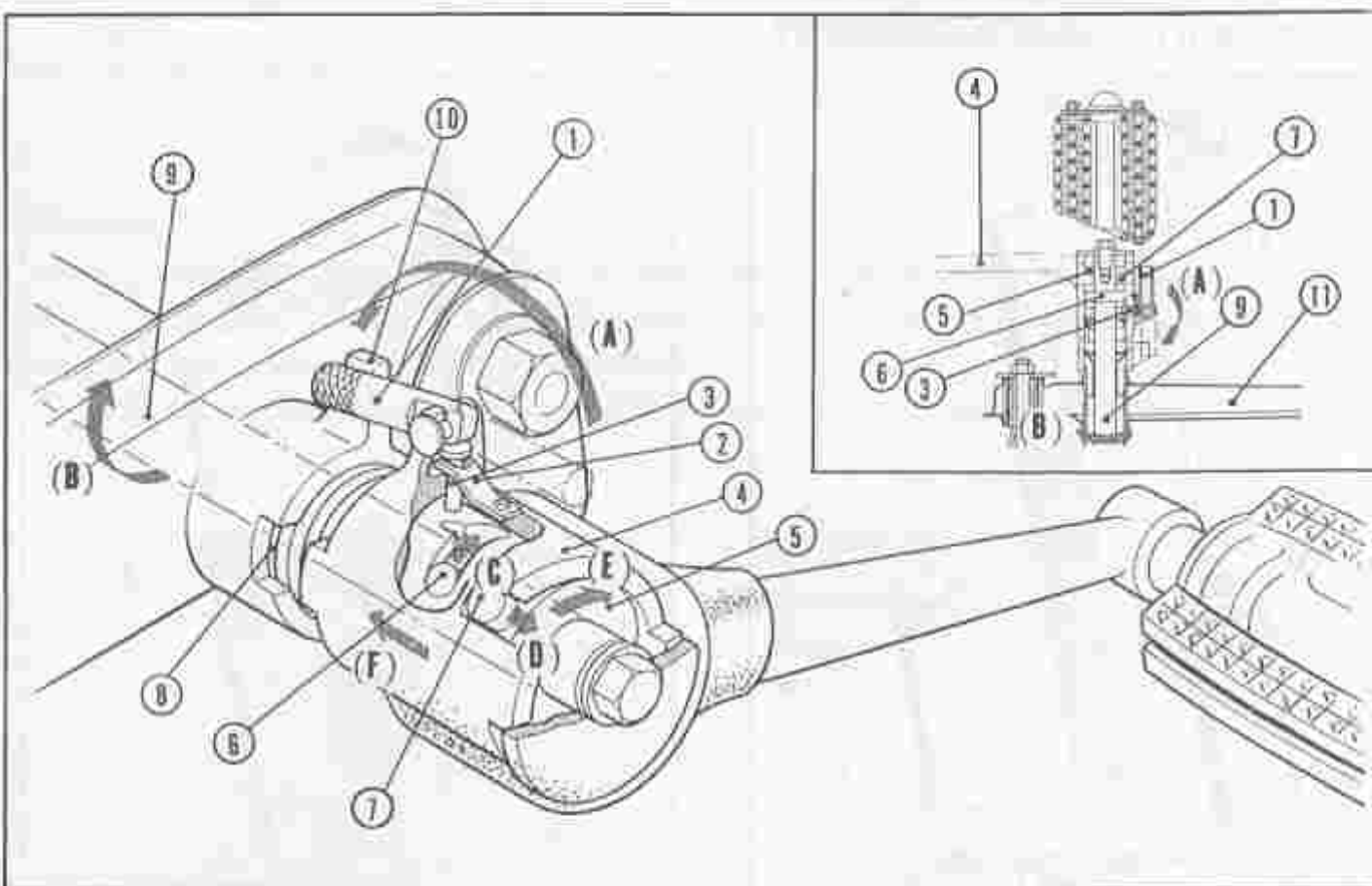

Fig. 98. Fiets cranks verstel/blokkeer mechanisme.

- ① Blokkeer hevel ② Platte veer ③ Blokkeerpal ④ Rechter crank met schuifkop. ⑤ Rondsel
 ⑥ Stop pen "A" geleide groef. ⑦ Stop pen "B" ⑧ Vorkkraag uitsparingen ⑨ Trapas
 ⑩ Aanslag nok ⑪ Achtervork

1) Fiets pedalen verstel/blokkeer mechanisme

- ① Als de crank blokkeer-hevel (richting A), naar de binnenzijde wordt omgelegd, dan duwd de platte veer de eigenlijke blokkeerpal vrij (naar boven). Daardoor is het mogelijk de cranks ten opzichte van elkaar te verdraaien.
- ② Als nu de linker crank naar voren (richting B) wordt bewogen, zal de "stop" pen "A" in de schuine geleide groef verdraaien (C), waardoor de schuif-kop naar binnen wordt gedrukt (richting D), terwijl de schuif-kopnokken in de achtervork kraag-uitsparingen worden getrokken.
- ③ Door de linker crank verder door te draaien, zal "stop" pen "B" uit de schuif-kop komen en kunnen verdraaien in de uitsparing (richting E), zodat de linker crank geheel naar voren gedraaid kan worden.

Beide pedalen staan nu naar voren gericht, zodat ze als voetsteunen fungeren.

- ④ Om te fietsen, de bovenstaande procedure in omgekeerde volgorde verrichten.

2) Schakel systeem

- ① Als gefietst wordt, zal de aandrijfkraft worden overgebracht via het cranktandwiel, de fietsketting en het kleine fietsketting-tandwiel op het ingeschakelde nokkenschuif-tandwiel en de hulpas naar het tandwiel en de achter-ketting.
- ② Door het (ont) koppelings-handel op "stand motor" te zetten, wordt het nokkenschuif-tandwiel door de schakelvork verschoven, waardoor de verbinding tussen het kleine fietskettingwiel en het schuif-tandwiel, verbroken wordt en is fietsen niet meer mogelijk.

Let op:

In de stand "motor", moet het (ont) koppelingshandel geheel naar achteren worden omgelegd en de verbinding volledig verbroken zijn.

Om dit te controleren, moet een versnelling worden ingeschakeld (zonder dat de motor loopt) en de bromfiets een klein stukje naar voren en naar achteren gereden worden.

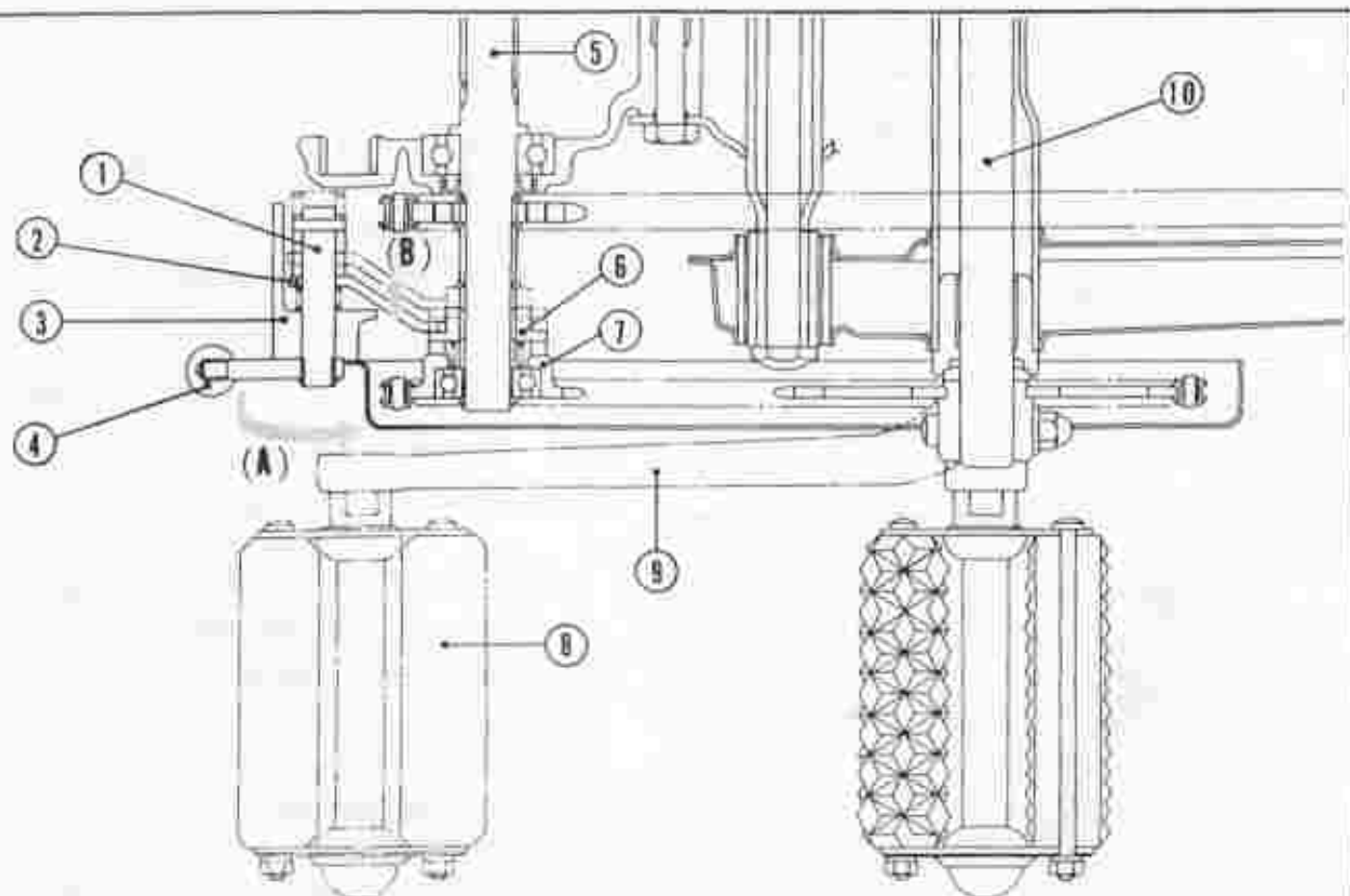

Fig. 99 Schakel systeem

- ① Schakelvork-as ② Schakelvork ③ Drukveer ④ (Ont) koppelingshandel ⑤ Hulpas
 ⑥ Schuiftandwiel ⑦ Fietsketting-tandwiel ⑧ Linker pedaal ⑨ Linker crank ⑩ Trapas



Fig. 100 ① Trapas

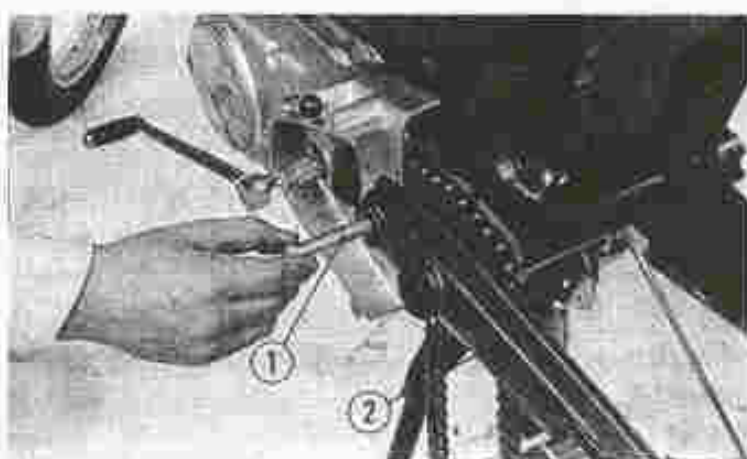

Fig. 101 ① Bout ② Achtervork

B. Achtervork demontage

- 1) Verwijder het achterwiel en achterketting-tandwiel, zoals omschreven in paragraaf 2 A, hoofdstuk IV.
- 2) Verwijder het fietsketting-scherp en de fietsketting zoals omschreven in hoofdstuk III paragraaf 1. A 5.
- 3) Demonteer de trapas uit de vork.
(Fig. 100)
- 4) Demonteer de bout uit het achtervork-scharnierpunt. (Fig. 101)

C. Montage

Montage geschiedt in omgekeerde volgorde.

7. FRAME

Demontage

Demonteer het frame aan de hand van de aanwijzingen in de verschillende voorgaande hoofdstukken en paragrafen over montage en demontage.

V. ELEKTRISCHE INSTALLATIE

1. VLEIOWIEL- DYNAMO- SYSTEEM

De elektriciteit wordt opgewekt door een wisselstroomgenerator, bestaande uit een vliegwiel en stroomspoelen.

De wisselstroom vloeit via een selenium-gelijkrichter naar de batterij.

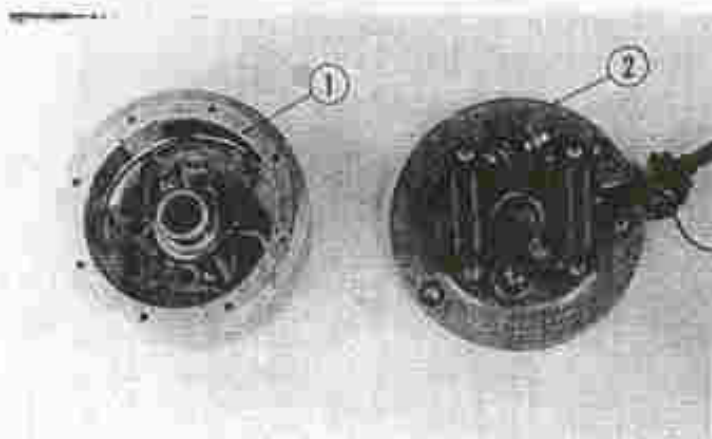

Fig. 102 Wisselstroomgenerator (Vliegwiel Dynamo)
① Vliegwiel ② Stator (spoelen)

2. LAAD- EN ONTSTEKINGSSYSTEEM

Gegevens en vermogens-tabel van de wisselstroomgenerator.

		CD50H	C50H
Draairichting		Links om	
Lengte van de vonk		Meer dan 6 mm met 3 electrode - bougie bij 500 t/min. Meer dan 8 mm met 3 electrode - bougie bij 3.000 t/min.	
Lichtsterkte		Met 15W + 3W + 1,5W belasting meer dan 5,5V bij 2.500 t/m. minder dan 8,5V bij 8.000 t/m.	meer dan 5,8V bij 2.500 t/min. minder dan 9V bij 8.000 t/min.
Laadvermogen	Overdag	geen lading bij 2.000 t/min. lading 2,2 ± 0,3A bij 8.000 t/min.	lading 0,6 ± 0,2A bij 4.000 t/min. lading 2,2 ± 0,3A bij 8.000 t/min.
	Bij nacht	geen lading bij 2.000 t/min. lading 0,4 ± 0,2A bij 8.000 t/min.	lading 0,1A bij 4.000 t/min. lading 0,4 ± 0,2A bij 8.000 t/min.
Governor: werking van de governor gewichten		Werking bij 5.000 ± 100 t/min. (5° verlatang) voor ontsteking 27° - 5° = 22° geheel uitgeslagen 6.500 ± 100 t/min. (25° verlatang) voor ontsteking 27° - 25° = 2°	

1. Laadtest

- 1) Gebruik een volt- en ampèremeter.
- 2) Meet het soortelijk gewicht van het batterij electrolyt. (accu zuur).
Is dit lager dan 1,26 (bij 20°C), dan moet de batterij geladen worden.

De normale zuur waarde bedraagt 1,28 bij 20°C.

- 3) Maak het rood/witte draadeinde los van de (+) pool van de batterij en sluit deze aan op de (-) klem van de ampèremeter. Verbindt de (+) pool van de batterij aan de (-) klem van de ampèremeter.

Sluit het rood/witte draadeinde aan op de (+) klem van de voltmeter en de (+) pool van de batterij aan massa.

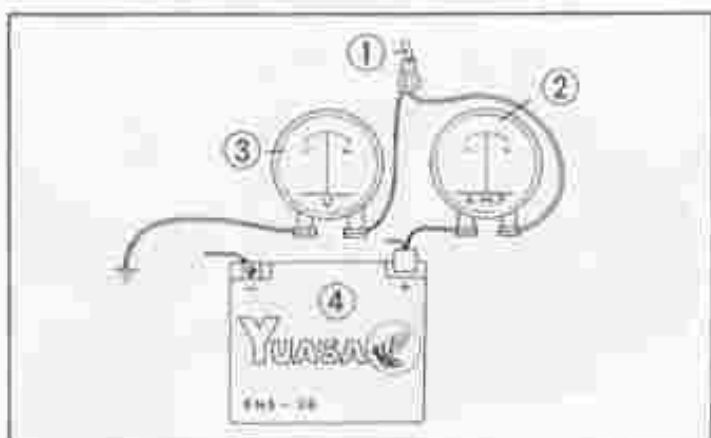

Fig. 103 Laadtest
① Rood/witte bedrading ② Ampèremeter
③ Voltmeter ④ Batterij (accu)

- 4) Laat de motor draaien en voer de volgende twee tests uit met de lichten aan en uitgeschakeld. (Fig. 103)
- 5) Meet de spanning en de laadstroom van de batterij. Is deze minder dan in de tabel is nagegeven, controleer of vervang dan de stator, de seleniumgelijkrichter, de primaire spoel of de condensator.

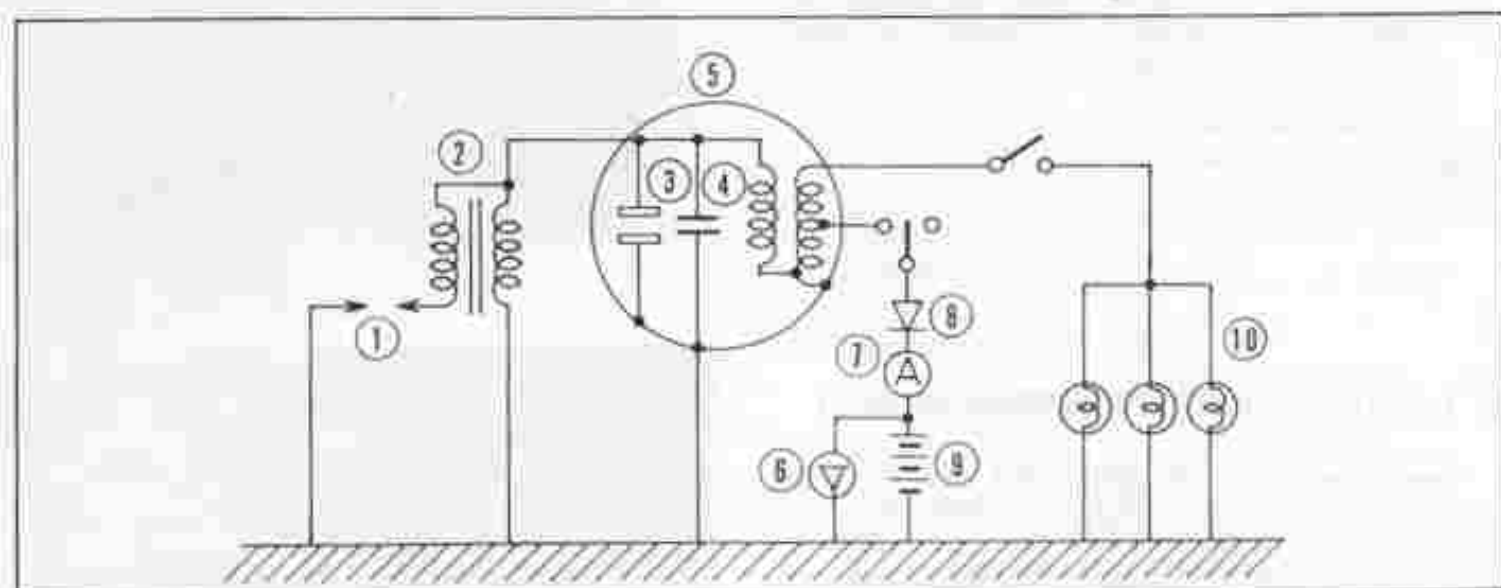

Fig. 104 ① Bougie ② Bobine ③ Onderbreker ④ Condensator ⑤ Vliegwiél-Dynamo ⑥ Voltmeter ⑦ Ampèremeter ⑧ Seleniumgelijkrichter ⑨ Batterij ⑩ Lampen belasting

2. Testen van primaire generatorspoel en lamp

Meet de weerstand van elke spoel en controleer of deze van buiten uit niet beschadigd zijn.

Vervang de spoel bij kortsluiting of onderbroken stroomkring.

a) Primaire spoel (bobine)

Meet de weerstand tussen zwarte draad en massa.

b) Stroomspoel (lichtspoel)

Meet de weerstand tussen gele draad en massa.

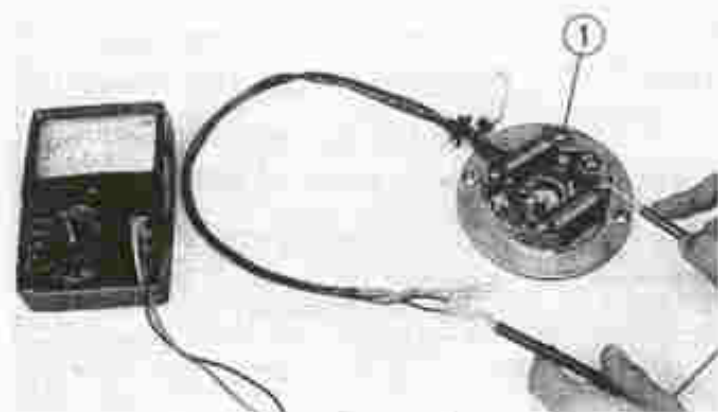

Fig. 105 Meten van weerstand
① Stator (plaat met spoelen)

3. Condensator

1) Schakel de stroomdraad van de 6 V batterij aan de Honda-tester.

2) Draai de schakelknop in "Condenser" stand.

3) Schroef de bevestigingsschroef los en neem de condensator van de grondplaat.

4) Duw een van de testerklommen tegen de condensatorhuls aan, de andere aan de aansluitklem en lees het meetresultaat af. (Fig. 106)

Het meet resultaat moet ongeveer 0,26 ~ 0,3 μ F bedragen.

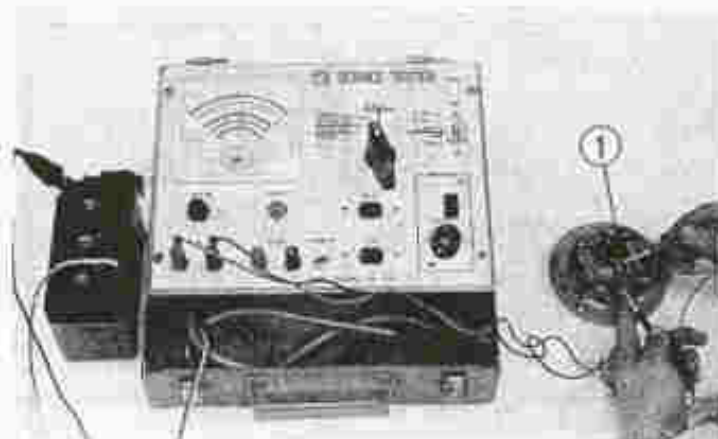

Fig. 106 Condensator test
① Condensator

4. Seleniumgelijkrichter

Kontroleer de stroom-doorlaat in beide richtingen door de testerklammen tegen de rode en witte klampen aan te houden en omgekeerd zoals aangeduid is.

(Fig. 107)

De gelijkrichter is in goede staat, als de stroom-geleiding slechts in één richting door de gelijkrichter gaat.

Als de stroom in beide richtingen of helemaal niet door de gelijkrichter vloeit, moet deze door een nieuwe worden vervangen.

5. Bobine

- 1) Controleer de bobine door middel van de service tester.
- 2) Schakel de batterij stroombron aan de tester en de aardingsklem aan de massa.
- 3) Schakel de rode draad met de schuine pootjes (Δ) type klem aan de zwarte klem van de bobine en aard de spoel met de witte testerdraad; schakel dit aan één van beide bevestigingsbouten van de spoel.
- 4) Draai de schakelknop in "Coil-test" stand.
- 5) Verdraai de bedieningsknop van de drie elektroden bougie tester om een maximum lengte van de vonk te verkrijgen.
- 6) Als de vonklengte kleiner is dan 6 mm, moet de bobine vervangen worden.

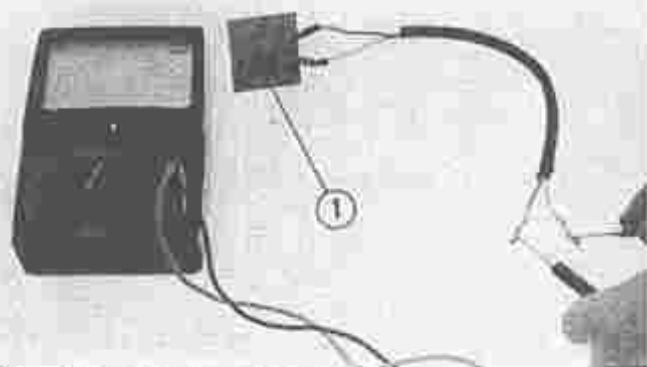

Fig. 107 Seleniumgelijkrichter test
① Seleniumgelijkrichter

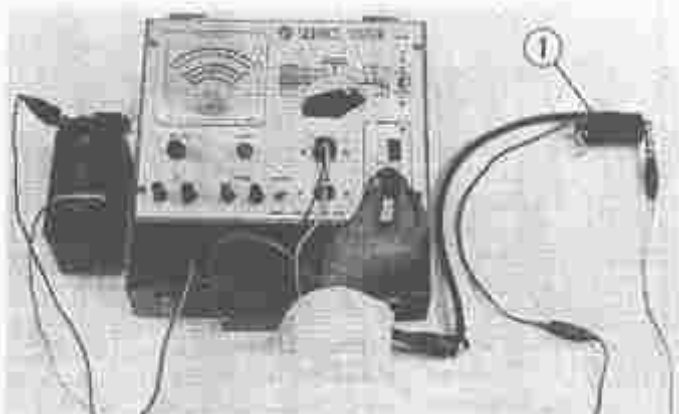

Fig. 108 Ontstekingsspoel test (bobine)
① Ontstekingsspoel (bobine)

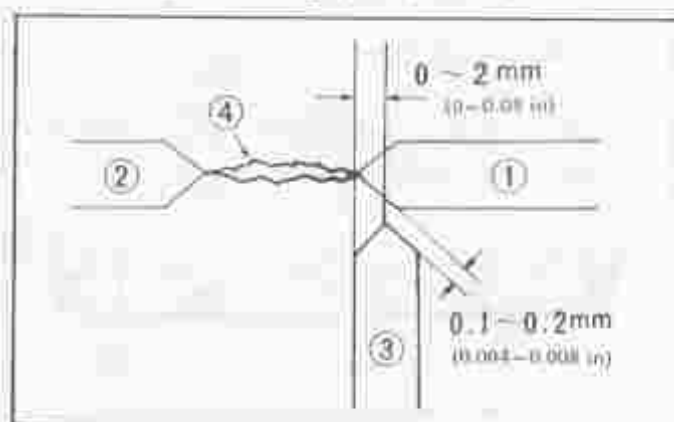

Fig. 109 ① Nr. 1 elektrode ② Nr. 2 elektrode
③ Nr. 3 elektrode ④ Nr. 4 vonk

3. BATTERIJ

Type	6N4-2A4
Spanning	6 Volt
Capaciteit	4 AH (gedurende 10 uur)
Ladestroom	0,4 A
S.G. Electrolyt bij geheel geladen accu.	1,20 - 1,28 (bij 20°C)

A. Inspectie en onderhoud

- 1) Meet het soortelijk gewicht van het batterij-electrolyt (accu-zuur) met een hydro-meter. Is deze lager dan 1,20 bij 20°C, dan moet de batterij geladen worden.

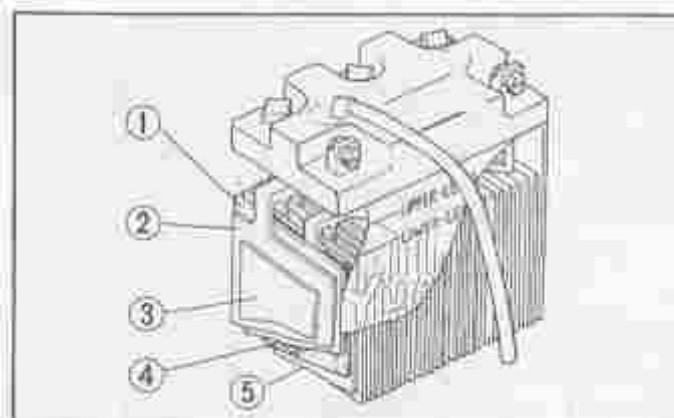

Fig. 110 ① Scheidingsplaat ② Katodeplaat
③ Scheidingsplaat ④ Glasvezelplaat
⑤ Anodeplaat

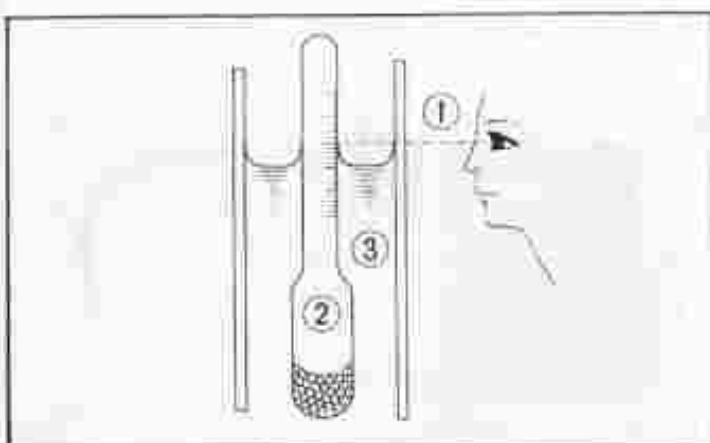

Fig. 111 ① Aflees hoogte ② Hydrometer
③ Batterijelektrolyt (accu zuur)

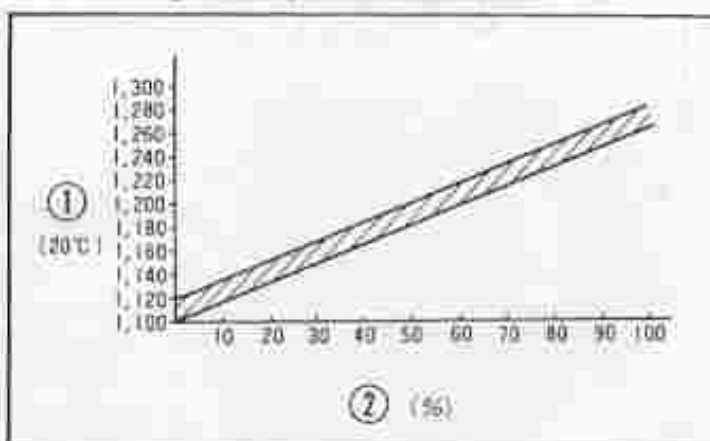

Fig. 112 Verhouding tussen specifiek gewicht van elektrolyt en stroom/spanning
① Specifiek gewicht (soortelijk gewicht s. g.)
② Rest lading

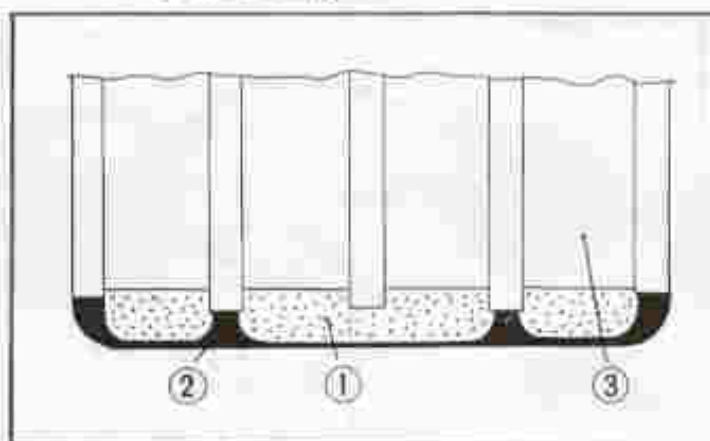

Fig. 113 ① Zaksel ② Bodem ③ Katodeplaat

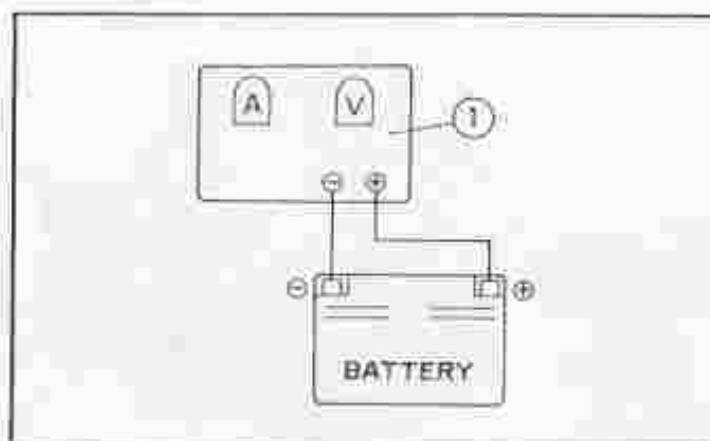

Fig. 114 Laden van de batterij
① Laadtoestel (gelijkrichter)

De meting wordt afgelezen bij het hoogste peil van de vloeistof. (Fig. 111)

- Als het electrolytpeil van een cel onder het minimum niveau is gezakt, dan bijvullen met gedistilleerd water tot aan de maximum niveau-streep.

Als het electrolyt overmatig vlug verdampt, controleer dan de laadstroom op overlading.

Indien de accu-bak lekt, moet de accu worden vervangen.

- Kontroleer de batterij aansluitingen op oxide of slecht contact en controleer het zaksel op de bodem door trillen of sulfateren.

Is er zaksel, dan de accu eerst laden, dan schoon spoelen en vullen met accu-zuur, of de batterij vervangen. (Fig. 113)

B. Laden van de batterij

- Snel laden van de batterij is sterk af te raden, daar dit de levensduur van de batterij ten zeerste vermindert. Indien dringend noodzakelijk, dan kan ten hoogste 2,0 AH geladen worden.
- Maak nooit vuur bij de batterij, want gedurende het laden wordt waterstofgas opgewekt. (knaalgas)
- Na het laden, de batterij reinigen met water en de polen met vet insmeren.

4. ELEKTRISCHE UITRUSTING (schakelaars)

1) Kontakt-schakelaar (Fig. 115)

Als stroom toevoer anders geschiedt dan hieronder aangegeven, moet allereerst gecontroleerd worden of de bedrading juist is aangesloten.

Als de bedrading korrekt is aangesloten, is de schakelaar defekt.

Kontroleer elke draad-aansluiting aan de schakelaar bij alle standen van de schakelaar.

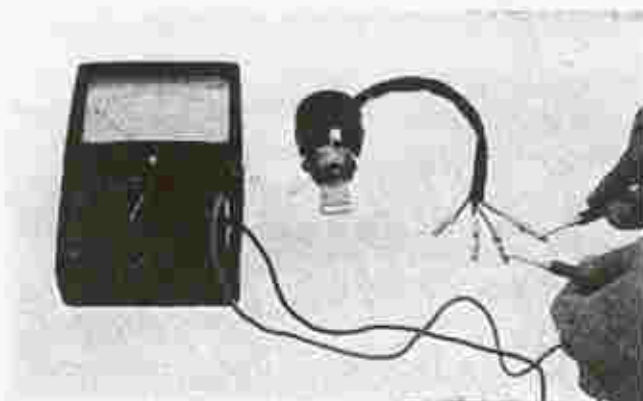

Fig. 115 Geleidingstest van hoofdschakelaar (kontakt schakelaar)

	Normaal laden	Snel laden
Laadstroomsterkte	0,4 A	2,0 A max.
Kontrolle van volledige lading	Zuurgraad konstant 1,260 - 1,280 bij 20°C. De batterij is volledig geladen wanneer bovenstaande zuurgraad is bereikt. De accu zal gaan "koken" bij volledige lading.	Zuurgraad konstant 1,260 - 1,280 bij 20°C. Als uit de batterij veel gas ontsnapt, verminder dan de stroomsterkte tot 0,4 A.
Duur van de lading	12 - 13 uur voor een geheel ontladen batterij.	1 - 2 uur voor een geheel ontladen batterij.
Opmerkingen	Laad de batterij niet dichtbij een open vuur. Reinig de batterij met water. Smeers de klemmen in met vet.	Snel laden alleen in noodgevallen. Laad nooit de batterij hoger dan 2 AH.

2) Stoplicht schakelaar

Kontroleer de aansluitingen van de stoplicht schakelaar.

Sluit de tester aan op de groen/gele en rode draad en controleer of de stroom zonder onderbreking door de schakelaar vloeit.

Het stoplicht moet gaan branden als het pedaal ± 2 cm naar beneden is gedrukt.

Indien de stelmoer van de schakelaar naar rechts wordt gedraaid, zal de verbinding later tot stand komen.

(Fig. 116)



Fig. 116 Stoplichtschakelaar
① Afstelling

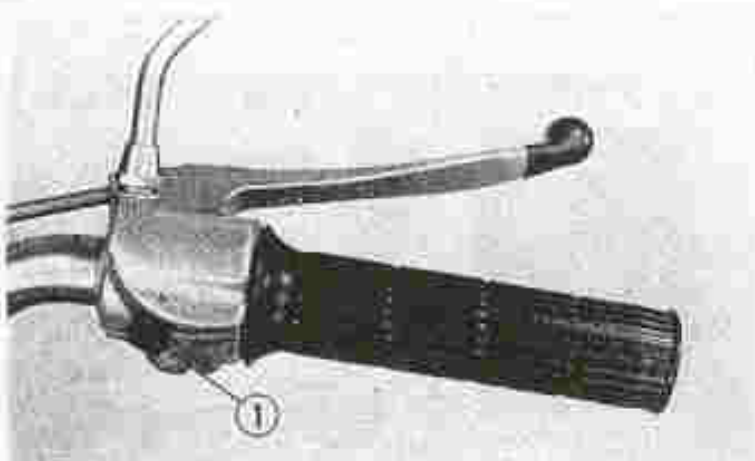

- 3) Controleer de juiste verbindingen en goed contact met de tester in overeenstemming met de hiernavolgende aansluiting en kleurtabel. (Fig. 117)

Fig. 117 ① Groot/dimlicht schakelaar

	H B	L B	T L	C 1	C 2	S E	
H B	○	—	○	—	○	○	ON
L B		○	○	—	○	○	
				○	—	○	OFF
Kleur	Blauw	Wit	Bruin	Groen	Geel	Wit/gele huls.	

STORINGSTABEL

Storingen	Mogelijke oorzaken	Oplossingen
Motor wil niet starten, of start moeilijk	<ol style="list-style-type: none"> 1. Te weinig compressie <ol style="list-style-type: none"> (1) Klep sluit niet volledig (2) Versleten klepgeleider (3) Verkeerde klep timing (4) Versleten zuigerveren (5) Versleten cilinder 2. Geen vonk aan de bougie <ol style="list-style-type: none"> (1) Vuile of ingebrande bougie (2) Nette bougie (3) Vuile of ingebrande contactpunten (4) Onjuiste opening van contactpunten (5) Onjuist ontstekings-tijdstip (6) Defekte ontstekingsspoel (7) Kortsluiting of defekte hoogspanningsspoel (8) Kortsluiting in condensator 3. Brandstof toevoer gestremd naar de carburateur <ol style="list-style-type: none"> (1) Verstopte ontluchtings-opening van benzine-tankdop (2) Verstopte benzinekraan (3) Defekte vlotternaald (4) Verstopte brandstofleiding 	<p>Kleppen stellen vervangen nokkenas afstellen vervangen vervangen of slijpen</p> <p>reinigen/vervangen reinigen reinigen/polijsten afstellen afstellen vervangen vervangen vervangen</p> <p>reinigen reinigen vervangen doorblazen</p>
Motor slaat af	<ol style="list-style-type: none"> 1. Defekte of vuile bougie 2. Ingebrande contactpunten 3. Onjuist ontstekings-tijdstip 4. Verstopte brandstofleiding 5. Verstopte sproeiers 	<p>reinigen reinigen/polijsten afstellen reinigen reinigen</p>
Lawaai in de motor	<ol style="list-style-type: none"> 1. Klepbediening tikst <ol style="list-style-type: none"> (1) Te veel klepspelning (2) Slappe of gebroken klepveer 2. Kloppend zuiger geluid <ol style="list-style-type: none"> (1) Versleten zuiger en cilinder (2) Kool vorming in verbandingskamer (3) Versleten zuigerpen of drijfstaangoog 3. Nokkenaskeuring lawaai <ol style="list-style-type: none"> (1) Versleten nokkenaskeuring (2) Versleten nokkenas- of krukatandwiel 4. Kloppend geluid van de koppeling <ol style="list-style-type: none"> (1) Ongeoliede spiebanen van koppeling grondplaat (2) Versleten koppelingsplaten of koppelinghuis (3) Kromme koppelingplaat 5. Krukas <ol style="list-style-type: none"> (1) Kromme krukas (2) Versleten krukasilager (3) Versleten drijfstaangoog (bigend) 	<p>afstellen vervangen</p> <p>vervangen ontkolen vervangen</p> <p>vervangen vervangen</p> <p>vervangen vervangen</p> <p>vervangen</p> <p>vervangen vervangen</p> <p>rechten vervangen vervangen</p>

Storingen	Mogelijke oorzaken	Oplossingen
Lawaai in de motor	6. Lawaai in versnellingsbak (1) Versleten of drooggelopen tandwielen (2) Versleten assiebanen (3) Versleten of drooggelopen tussen tandwiel	vervangen vervangen vervangen
Koppeling slipt	1. Onjuiste afstelling van koppeling (geen speling) 2. Slappe koppelingveren 3. Versleten of kromme koppelingsplaat 4. Versleten of vervormde drukplaat 5. Versleten voeringplaat	afstellen vervangen vervangen vervangen vervangen
Koppeling ontkoppelt niet	1. Onjuiste afstelling (te veel speling) 2. Ongelijke spanning van koppelingveren 3. Vervormde koppelingplaat	afstellen afstellen vervangen
Versnelling schakelt niet in	1. Gebroken schakelas 2. Gebroken schakelrondsel 3. Vervormde schakelvork	vervangen vervangen vervangen
Voetschakel pedaal komt niet terug in normale stand	1. Gebroken of losgesprongen schakelveer 2. Schakelas loopt vast in carter	vervangen of herstellen richten
Springt uit versnelling tijdens het rijden	1. Versleten schakelmechanisme 2. Vervormde of versleten schakelvork 3. Verzwakte veer van schakelrondsel/blokkeerpal	vervangen vervangen vervangen
Onvoldoende motorvermogen bij laag toerental	1. Onjuiste klepafstelling 2. Slechte klepfitting 3. Versleten klepgeleider 4. Onjuist ontstekingsstijdstip 5. Versleten contactpunten 6. Electrodenafstand van bougie te groot 7. Zwakke vonk (defekte condensator of ontstekingspoel) 8. Onjuist vlotter niveau van carburateur 9. Onjuiste afstelling van luchtregelschroef	afstellen frezen/slijpen vervangen afstellen afstellen afstellen vervangen afstellen afstellen
Onvoldoende motorvermogen bij hoog toerental	1. Slappe klepveer 2. Onjuiste kleppen timing 3. Te kleine elektrodenafstand van bougie 4. Te weinig vóór ontsteking 5. Slappe veer van onderbreker hamer 6. Ontstekingspoel defekt 7. Vlotterhoogte van carburateur niet juist 8. Vervuild luchtfilterelement 9. Onvoldoende benzinetoevoer naar de carburateur	vervangen afstellen afstellen afstellen vervangen vervangen afstellen reinigen reinigen of bijvullen
Slechte bestuurbaarheid	1. Gebroken balhoofdkogels 2. Kromme balhoofdpijp 3. Te strak afgesteld balhoofd 4. Bandenspanning te laag	vervangen vervangen afstellen oppompen

Storingen	Mogelijke oorzaken	Oplossingen
Slappe voor-en achtervering	<ol style="list-style-type: none"> 1. Slappe hoofdveer 2. Onvoldoende olie in telescoop-voorvork of viscositeit niet goed. 20W/50 	vervangen bijvullen
Voor-en achtervering te hard	<ol style="list-style-type: none"> 1. Viscositeit van voorvorkolie te hoog (CD50H) 10W/30 2. Te veel olie in de vork 3. Onjuiste afstelling van achtervering 	ververset aftappen verstellen
Slechte werking van remmen	<ol style="list-style-type: none"> 1. Remschoenen versleten 2. Remtrommel verroest of vuil 3. Onjuiste afstelling van remhevel 4. Remnok versleten 	vervangen reinigen verstellen vervangen
Rook ontwikkeling uit de uitlaat	<ol style="list-style-type: none"> 1. Te veel olie in de motor 2. Cilinder en zuigerveren versleten 3. Klepgeleider versleten 4. Cilinder beschadigd 	olie-peil controleren vervangen vervangen vervangen
Onvoldoende vermogen	<ol style="list-style-type: none"> 1. Klepafstelling niet juist (klep sluit niet goed) 2. Slappe klepveer 3. Klep timing niet juist 4. Cilinder en zuigerveren versleten 5. Klepsitting beschadigd 6. Ontstekingstijdstip niet juist 7. Contactpunten ingebrand 8. Electrodenafstand niet juist 9. Benzine- toevoer verstopt 10. Vlotterhoogte niet juist 11. Luchtfiltrelement vervuild 	stellen vervangen afstellen vervangen frezen/slijpen afstellen vervangen afstellen doorblazen afstellen reinigen/vervangen
Oververhitting van de motor	<ol style="list-style-type: none"> 1. Kool afzetting in de verbrandingskamer 2. Olie-niveau te laag 3. Defekte oliepomp of verstopte olieleiding 4. Brandstof niveau te laag 5. Te veel voorontsteking (klop neiging) 	bijvullen reinigen afstellen afstellen
Elektrische uitrusting Motor start niet	<ol style="list-style-type: none"> 1. Contactschakelaar <ul style="list-style-type: none"> -Open of kortgesloten stroomkring, losgeraakte aansluitingen -Slechte geleiding van verbinding tussen bedrading en schakelaardraad 2. Bobine <ul style="list-style-type: none"> -slechte isolatie van hoogspanningspoel -open of kortgesloten stroomkring in de bobine 3. Contactpunten <ul style="list-style-type: none"> -onderbroken stroomkring in primaire spoel -Vuile contactpunten (olie/stof) ingebrand -Contactpunten niet juist afgesteld -Condensator lek 	herstellen schoonmaken vervangen vervangen vervangen reinigen/vervangen afstellen vervangen

Storingen	Mogelijke oorzaken	Oplossingen
Batterij	1. Bedrading Onderbroken of kortgesloten stroomkring van batterij of losgeraakte aansluitklemmen 2. Generator Open of kortgesloten stroomkring in stroomspoel of slechte massa Vliegwiel gedemagnetiseerd 3. Batterij -slechte inwendige geleiding -onvoldoende batterijelectrolyt	vervangen of bevestigen herstellen of vervangen vervangen vervangen gedistilleerd water bijvoegen
Stoplicht werkt niet	1. Lamp stuk 2. Stoplichtschakelaar werkt niet 3. Bedrading -slecht contact van de draden	vervangen herstellen reinigen opnieuw aansluiten

PERIODIEK ONDERHOUD

De service beurten bij de kilometerstanden of maanden op het onderhoudsschema, zijn de beste waarborg voor bedrijfszekerheid.

De onderhoudswerkzaamheden worden beschreven in het hoofdstuk "Onderhoud". Herhaal het onderhoud, aangeduid voor iedere 3 maanden of 3.000 km, ook weer bij 6 maanden of 6.000 km. Aanhoudend maximum prestaties of ongunstige bedrijfs omstandigheden, vergen meer onderhoud.

Onderhoudswerkzaamheden	Maanden of kilometers wat het eerst bereikt wordt					
	Service beurten	Eerste	Elke 3.000 km			
	Maand	1	3	6	9	12
	Kilometers	300	1.000	3.000	6.000	9.000
Motorolie ververset	<input type="radio"/>					
Ontstekingsrijdstip controleren en afstellen	<input type="radio"/>					
Kleppening controleren en afstellen	<input type="radio"/>					
Banden spanning controleren	<input type="radio"/>					
Oliefilter en centrifugaalfilter reinigen						<input type="radio"/>
Bougie afstellen en reinigen/vervangen				<input type="radio"/>	<input type="radio"/>	<input type="radio"/>
Contactpunten polijsten of vervangen				<input type="radio"/>		<input type="radio"/>
Luchtfilter reinigen				<input type="radio"/>		<input type="radio"/>
Gaspedaal afstellen				<input type="radio"/>		<input type="radio"/>
Carburateur controleren/afstellen		<input type="radio"/>	<input type="radio"/>	<input type="radio"/>	<input type="radio"/>	<input type="radio"/>
Brandstofilter reinigen				<input type="radio"/>		<input type="radio"/>
Benzinetank en leidingen controleren				<input type="radio"/>		<input type="radio"/>
Koppeling controleren/afstellen		<input type="radio"/>	<input type="radio"/>	<input type="radio"/>		<input type="radio"/>
Achterketting stellen, smeren of vervangen		<input type="radio"/>	<input type="radio"/>	<input type="radio"/>	<input type="radio"/>	<input type="radio"/>
Voor- en achterrem afstellen		<input type="radio"/>	<input type="radio"/>	<input type="radio"/>		<input type="radio"/>
Voor- en achterremhoezen controleren of vervangen					<input type="radio"/>	
Voor- en achterrembevels stellen/smeren				<input type="radio"/>		<input type="radio"/>
Velgen en spaken controleren		<input type="radio"/>				<input type="radio"/>
Banden controleren of vervangen				<input type="radio"/>	<input type="radio"/>	<input type="radio"/>
Voorvorkolie controleren of ververset		<input type="radio"/>			<input type="radio"/>	
Bilhoofd lagering controleren of afstellen		<input type="radio"/>		<input type="radio"/>		<input type="radio"/>
Stuurrol controleren					<input type="radio"/>	
Batterijelektrolyt controleren of bijvullen (gedistilleerd water)		<input type="radio"/>		<input type="radio"/>	<input type="radio"/>	<input type="radio"/>
Verlichting en schakelaars controleren		<input type="radio"/>		<input type="radio"/>		<input type="radio"/>
Smeren		<input type="radio"/>		<input type="radio"/>	<input type="radio"/>	<input type="radio"/>

CIJFER TABEL

Onderdelen	Eigenschap	CD50H		C50H	
		Standaard maat	Afkeurmaat	Standaard maat	Afkeurmaat
Cilinder	Boring diameter mm	$39^{+0,015}_{+0,005}$	39,1 meer	$39^{+0,015}_{+0,005}$	39,1
Zuiger	Diameter onderkant mm	$39^{+0}_{-0,02}$	38,8 minder	$39^{+0}_{-0,02}$	38,8
Zuigerveer	Veergroef speling mm bovenste veer	0,015~0,045	0,12 meer	0,015~0,045	0,12 meer
	middelste veer	0,015~0,045	0,12 meer	0,015~0,045	0,12 meer
	olie schraapveer	0,010~0,045	0,12 meer	0,010~0,045	0,12 meer
Zuigerveer slot opening mm	bovenste veer	0,1~0,3	0,5 meer	0,1~0,3	0,5 meer
	middelste veer	0,1~0,3	0,5 meer	0,1~0,3	0,5 meer
	olie schraapveer	0,1~0,3	0,5 meer	0,1~0,3	0,5 meer
Zuigerpen	Diameter buitenkant mm	$13^{+0}_{-0,006}$	12,9	$13^{+0}_{-0,006}$	12,9
Klepsteel	Diameter buitenkant mm	IN $5,5^{+0,035}_{-0,045}$	5,44 minder	$5,5^{+0,035}_{-0,045}$	5,44 minder
		EX $5,5^{+0,055}_{-0,065}$	5,4 minder	$5,5^{+0,055}_{-0,065}$	5,4 minder
	Zitting breedte mm	$1,2^{+0,3}_{-0}$	0,8	$1,2^{+0,2}_{-8}$	0,8
Klepgeleider	Diameter binnenkant mm	$5,5^{+0,015}_{-0,025}$	5,53 meer	$5,5^{+0,015}_{-0,025}$	5,53 meer
	Klepgeleider speling mm	EX 0,030~0,050	0,08	0,030~0,050	0,08
		IN 0,010~0,030	0,06	0,010~0,030	0,06
Klepveer	Vrije lengte	buitenveer 28,1	26,9 minder	28,1	26,9 minder
		binnenveer 25,1	23,9 minder	25,1	23,9 minder
	Drak kg/mm	buiten $7,2 \pm 0,55/24,9$	4,6/24,9 minder	$7,2 \pm 0,55/24,9$	4,6/24,9 minder
	Verbonden druk/ Verbonden hoogte	binnen $2,6 \pm 0,15/22,7$	2,0/22,7	$2,6 \pm 0,15/22,7$	2,0/22,7
Nokkenas	Nokkenas hoogte	IN 26,076	24,9 minder	26,076	24,9
		EX 26,076	24,9 minder	26,076	24,9
Krukas	Krukas slingering	links en rechts 0,015	0,05	0,015	0,05
	Drijfstaangspeling	zijdelingse speling 0,012	0,05	0,012	0,05
		zijwaardse speling van drijfstaang eind 0,10~0,35	0,6	0,10~0,35	0,6
Koppeling	Voering dikte mm	3,5	3,1	3,5	3,1

Onderdelen	Eigenschap	CD50H		C50H		
		Standaard maat	Afkeurmaat	Standaard maat	Afkeurmaat	
Voorwiel	Vooras buiging mm	0,01	0,15	0,01	0,15	
	Speling van de lagers Richting van de as	0,05	0,10	0,05	0,10	
	Zijdelingse richting	0,002~0,007	0,05	0,002~0,007	0,05	
	Zijdelingse slag van de velg	0,5	3,0	0,5	3,0	
	Remtrommel binnen diameter	110±0,2	111	110±0,2	111	
	Remvoering dikte	4±0,1		4±0,1		
Achterwiel	Achteras buiging	0,01	0,15	0,01	0,15	
	Speling van de lagers Richting van de as	0,05	0,10	0,05	0,10	
	Zijdelingse richting	0,002~0,007	0,05	0,002~0,007	0,05	
	Zijdelingse slag van de velg mm	0,5	3,0	0,5	3,0	
	Remtrommel binnen diameter mm	1,0±0,2	111	110±0,2	111	
	Remvoering dikte mm	4±0,1		4±0,1		
Voorwiel vering	Voorvork veer	Onbelaste lengte	190,3	170	130,7	110
	Voorvork zuiger	Buiten diameter	29 ^{+0,040} _{-0,073}		—	—
Achterwiel vering	Achterwiel veer	Onbelaste lengte	209,8		210,8	190

TECHNISCHE GEGEVENS

	CD50H	C50H
Afmetingen :		
Totale lengte	1.810 mm	1.795 mm
Totale breedte	625 mm	640 mm
Totale hoogte	940 mm	975 mm
Totale Wielbasis	1.180 mm	1.180 mm
Gewicht :		
Ledig gewicht	79 Kg	76 Kg
Inhoud :		
Motorolie	0,7 liter	0,7 liter
Benzinetank	6,5 liter	3,0 liter
Reserve	0,9 liter	0,5 liter
Motor :		
Boring en slag	39 x 41,4 mm	39 x 41,4 mm
Compressie verhouding	8,8	8,8
Cilinder inhoud	49 cc	49 cc
Vermogen	1,82 ps/4.500 (rpm)	1,87 ps/4.500 (rpm)
Contactpunt opening	0,3 - 0,4 mm	0,3 - 0,4 mm
Electrodenafstand van bougie	0,6 - 0,7 mm	0,6 - 0,7 mm
Klepspeling	0,05 mm	0,05 mm
Frame :		
Balhoofd hoek	64°	63°
Voorloop	70 mm	75 mm
Bandenmaat vóór	2,25 - 17 (4 PR)	2,25 - 17 (4 PR)
Bandenmaat achter	2,25 - 17 (4 PR)	2,25 - 17 (4 PR)
Overbrengings verhoudingen :		
Primaire overbrenging	16/69 - 4,313	18/67 - 3,722
Eind overbrenging	12/42 - 3,500	12/41 - 3,417
Versnellings verhoudingen 1e	13/35 - 2,692	11/37 - 3,364
2e	17/31 - 1,824	17/31 - 1,824
3e	20/26 - 1,300	21/25 - 1,190
4e	24/23 - 0,958	—
Elektrische uitrusting :		
Batterij	6V - 4 AH	6V - 4 AH
Wisselstroom		vliegwiel-magneet-dynamo
Zekering	10 amp.	10 amp.
Lampen :		
Koplamp	6V 15W/15W	6V 15W/15W
Stop- en achterlichtlamp	6V 4W/5W	6V 4W/5W
Lamp van kilometer teller	6V 1,5W	6V 1,5W
Vrijstand lamp	6V 1,5W	6V 1,5W

CD50H SCHEMA VAN DE ELEKTRISCHE INSTALLATIE

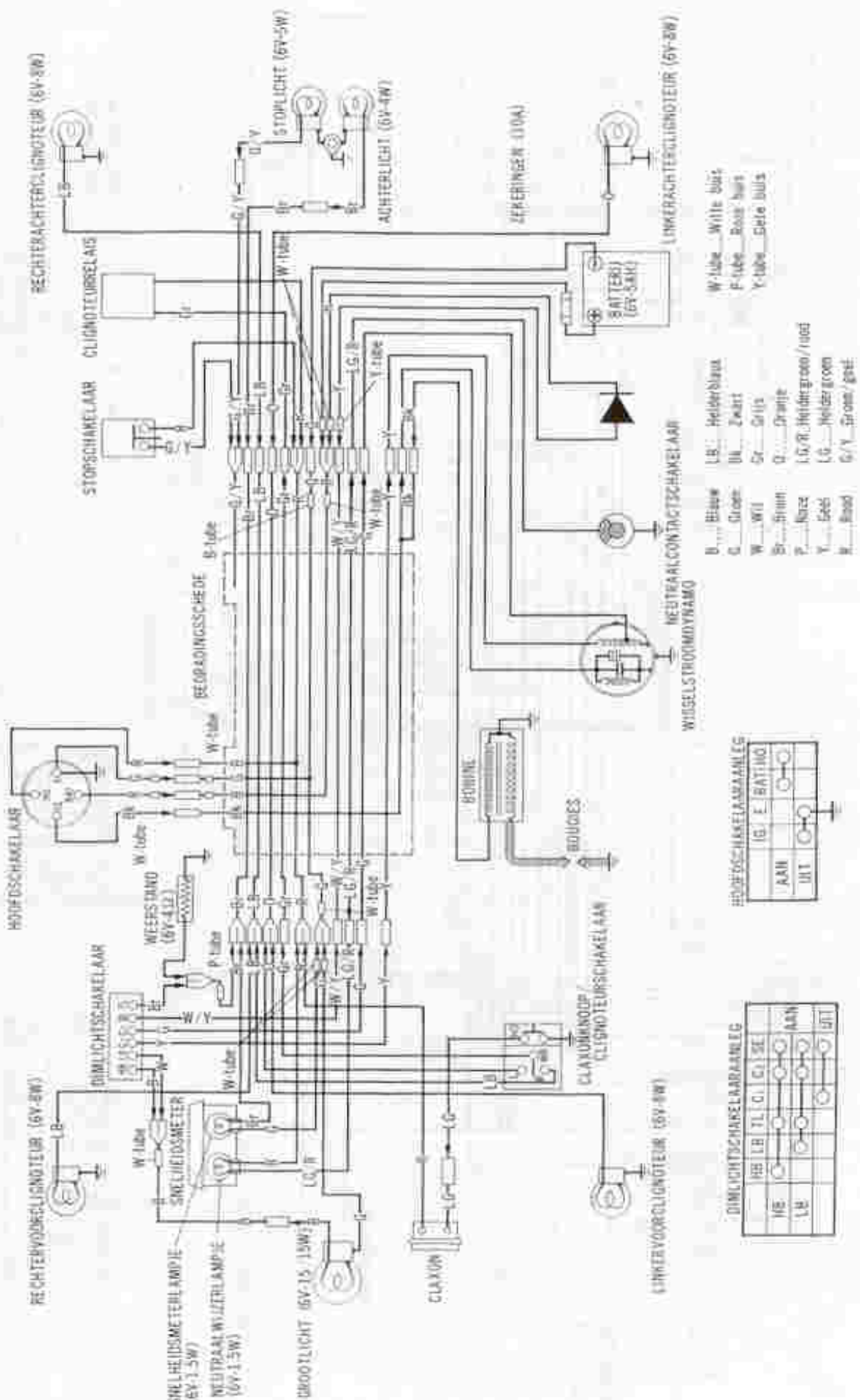

- B... Blauw
- G... Groen
- W... Wit
- Br... Bruin
- P... Paars
- Y... Geel
- R... Rood
- LB... Helderblauw
- BL... Zwart
- Gr... Grijs
- O... Oranje
- L.G./R. Helder groen / rood
- L.G... Helder groen
- G./Y... Groen / geel
- W-tube... Witte buis
- P-tube... Rood buis
- Y-tube... Gele buis

